

包装材 (ギフトパッケージ)

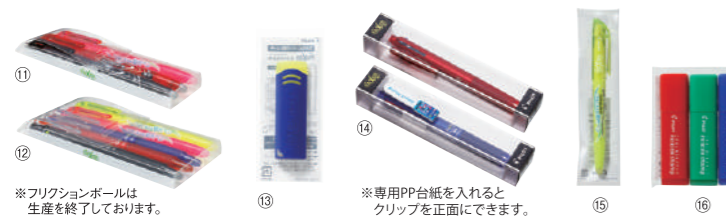

フリクション専用ギフトケース / OPP袋



のし袋 / のし箱



| 品番 | 仕様          | フリクション印刷 | 入数・対象商品   | サイズ         | 価格(税込) |
|----|-------------|----------|---|-------------|--------|
| 17 | Z-K-RL      | のし袋      | 1~3本: テスクペン、筆ペンなど長軸用  | 230×58mm    | 440円   |
| 18 | Z-K-RM      | のし袋      | 2本: ドクターグリップGスベック、パティント 他   | 188×58mm    | 330円   |
| 19 | Z-K-RS      | のし袋      | 1本: オート、ドクターグリップGスベック / 2本: レッグスグリップ、フリクションボールノック / 3本: スーパーノック 他 | 188×42mm    | 330円   |
| 20 | Z-K-VS      | のし袋      | 2本: フリクションボール、フリクションライト、パティント、オフト 他                               | 154×40×14mm | 880円   |
| 21 | Z-K-VP2     | のし袋      | 1~2本: レッグスグリップ / 1本: パティント、オフト、フリクションボール、4+1ライト 他                 | 156×24×15mm | 770円   |
| 22 | Z-K-VP2LF   | のし袋      | 1~2本: フリクション専用  | 156×24×15mm | 770円   |
| 23 | Z-K-V2      | のし袋      | 1~2本: アクロボール2・3・4 / 2本: フリクションボールノック 他                            | 150×30×15mm | 880円   |
| 24 | Z-K-V2LF    | のし袋      | 1~2本: フリクション専用  | 150×30×15mm | 880円   |
| 25 | Z-K-GFT     | のし袋      | 3本セット用  | 150×44×19mm | 1,430円 |
| 26 | Z-K-GFT5    | のし袋      | 5本用: 一般筆記具用   | 151×63×18mm | 1,650円 |
| 27 | Z-K-DGG2    | のし袋      | 1~2本: ドクターグリップGスベック   | 143×29×18mm | 1,100円 |
| 28 | Z-K-FDM     | のし袋      | 1~2本: ドクターグリップGスベック / 1本: クリッププレート(CLP01-W)取付済み、多色・多機能筆記具用        | 164×30×18mm | 880円   |
| 29 | Z-K-WIN     | のし袋      | 1~2本  | 164×28×16mm | 1,100円 |
| 30 | Z-K-ECTEP   | のし袋      | 1個: ホワイトラインピタスマ専用   | 73×35×17mm  | 1,650円 |
| 31 | Z-K-SGSE-12 | のし袋      | 1個: スーパーグリップスティックのり(10gサイズ)                                       | 94×24×24mm  | 1,100円 |
| 32 | Z-K-PL0     | のし袋      | 1~2本  | 166×43×15mm | 1,100円 |

**包装材にもお名入れができます。**  
ソフトペンケース、のし袋、のし箱には有料にて印刷することができます。

印刷例

② Z-K-VS、③ Z-K-VP2、④ Z-K-V2、⑤ Z-K-FDM、⑥ Z-K-PL0 には、フルカラー印刷ができます。

名入れ文字見本 (書体とポイント)

名入れ文字に使用される代表的な書体と文字サイズの見本です。(厳密には書体には様々な種類があり、下記は一例となります。ご参考までお願いいたします。)

| ポイント  | 明朝体                          |       | 角ゴシック体                       |       | 丸ゴシック体                       |       |
|-------|------------------------------|-------|------------------------------|-------|------------------------------|-------|
|       | あいうえおかきくけこ<br>ABCDEFGHIJKLMN | 文字数   | あいうえおかきくけこ<br>ABCDEFGHIJKLMN | 文字数   | あいうえおかきくけこ<br>ABCDEFGHIJKLMN | 文字数   |
| 6pt   | パイロットのホワイトボディシリーズ            | 約17文字 | パイロットのホワイトボディシリーズ            | 約17文字 | パイロットのホワイトボディシリーズ            | 約17文字 |
| 7pt   | パイロットのホワイトボディシリ              | 約16文字 | パイロットのホワイトボディシリ              | 約16文字 | パイロットのホワイトボディシリ              | 約16文字 |
| 7.5pt | パイロットのホワイトボディシ               | 約14文字 | パイロットのホワイトボディシ               | 約14文字 | パイロットのホワイトボディシ               | 約14文字 |
| 8pt   | パイロットのホワイトボディ                | 約13文字 | パイロットのホワイトボディ                | 約13文字 | パイロットのホワイトボディ                | 約13文字 |
| 9pt   | パイロットのホワイトボデ                 | 約12文字 | パイロットのホワイトボデ                 | 約12文字 | パイロットのホワイトボデ                 | 約12文字 |
| 10pt  | パイロットのホワイトボ                  | 約11文字 | パイロットのホワイトボ                  | 約11文字 | パイロットのホワイトボ                  | 約11文字 |
| 11pt  | パイロットのホワイト                   | 約10文字 | パイロットのホワイト                   | 約10文字 | パイロットのホワイト                   | 約10文字 |
| 12pt  | パイロットのホワイ                    | 約9文字  | パイロットのホワイ                    | 約9文字  | パイロットのホワイ                    | 約9文字  |

取扱店

[ノベルティ商品] 名入れシミュレーション

ノベルティカタログWeb版で、名入れイメージの確認ができます。  
[www.pilot.co.jp/novelty](http://www.pilot.co.jp/novelty)

株式会社パイロットコーポレーション  
〒104-8304 東京都中央区京橋2-6-21 ☎03(3538)3700(大代表)  
[www.pilot.co.jp](http://www.pilot.co.jp)



海洋プラスチックを使ったボールペン

NOVELTY  
CATALOG

パイロット ノベルティカタログ

こすると消えるフリクション



ノベルティに最適な名入れ商品を揃えました

| バイオマスプラスチック      |   |
|------------------|---|
| p.3              | アクロボールTシリーズ<br>フリクションボールノック<br>フリクションライト  |
| オーシャンプラスチック      |   |
| p.4              | スーパーグリップG                                 |
| 抗菌仕様             |   |
| p.5              | スーパーグリップG                                 |
| p.6              | パテント<br>ダウンフォース<br>フリクションボールノック           |
| フリクション           |   |
| p.8              | フリクションボールノック<br>フリクションシナジーノック             |
| p.9              | フリクションボール2<br>フリクションボール3スリム<br>フリクションボール4 |
| p.10             | フリクションライト                                 |
| p.25             | フリクションスタンプ<br>フリクションイレーザー                 |
| ボールペン / シャープペンシル |   |
| p.11             | スーパーP<br>スーパーノック<br>スーパーグリップG             |
| p.12             | レックスグリップ                                  |
| p.13             | パテント                                      |
| p.14             | ジュース<br>ジュースアップ                           |
| p.15             | アクロボール<br>アクロボールVシリーズ                     |
| p.16             | オフト                                       |
| p.17             | ドクターグリップ Gスペック                            |
| p.18             | ドクターグリップエース                               |

| 多色ボールペン / 多機能筆記具 |  |
|------------------|--|
| p.18             | アクロボール2・3・4  |
| p.19             | スーパーグリップG 2・3・4<br>ジュースアップ3・4                          |
| p.20             | 2+1ライト<br>4+1ライト<br>アクロボール2+1                          |
| p.21             | アクロボール3+1<br>アクロボール4+1                                 |
| p.22             | ドクターグリップ4+1<br>エポルト                                    |
| マーカー             |  |
| p.23             | キレーナ<br>スポットライターVW                                     |
| p.24             | スイングクール  |
| 修正用品 / 事務用文具     |  |
| p.26             | 修正テープ ビタスマ<br>スーパーグルースティックのり                           |
| p.29             | 持ち歩きフォルダーS   |
| p.30             | 持ち歩きワークファイル  |
| p.31             | 持ち歩きワークファイル A4   |
| 革小物              |  |
| p.26             | カラリムパーキー   |
| p.32             | 本革名刺入  |
| いろいろなお名入れ方法      |  |
| p.33             | シルク印刷 / インクジェット印刷 / パッド印刷 / ワイドパッド印刷                   |
| p.34             | インクジェット全周印刷 / HG全周印刷 / ホログラム箔印刷 /<br>カラ押し・箔押し / レーザー彫刻 |
| PRツールのご紹介        |  |
| p.35             | クリッププレート印刷   |
| p.36             | エラベルシリーズ   |
| p.37             | 立体クリップ / QRコード印刷                                       |
| p.38             | 消しゴムスリーブ印刷<br>お名入れ原稿に関して                               |

# 植物から生まれた バイオマスプラスチック※ を使ったボールペン・蛍光ペン

地球温暖化を抑制するためにパイロットコーポレーションは  
できることから少しずつ取り組んでいます。

※**バイオマスプラスチック**とは  
植物由来の資源を原料にしたプラスチックです。焼却処分時にCO2（二酸化炭素）が排出されますが、石油由来のプラスチックとは異なり、原料となる植物の成長過程にてCO2を吸収するため、大気中のCO2の増加を抑えることができます。（カーボンニュートラル）これにより、地球温暖化の防止や化石資源への依存度低減に貢献できる素材として期待されています。

ボールペンの後軸と蛍光ペンのキャップに植物由来のバイオマスプラスチックを使用しています。生分解性プラスチックではないため、自然には分解されません。



Acroball T series  
FRIXION BALL KNOCK  
フリクションライト

バイオマスプラ(BP)マークとは日本バイオプラスチック協会が定めるシンボルマークです。バイオマス度と安全性の基準を満たした製品にのみ使用が認められます。  
このボールペンの後軸はBPマークを取得しています。この蛍光ペンのキャップはBPマークを取得しています。

▶ p.3

# 海から回収された プラスチック※ を使った ボールペン

きれいな海を取り戻すためにパイロットコーポレーションは  
できることから少しずつ取り組んでいます。

※**海洋プラスチック** (オーシャンプラスチック) とは  
陸や川に捨てられ、最終的に海へ流れ込んでしまったペットボトルや包装容器等のプラスチックごみです。毎年800~1,200万トンのプラスチックが陸地から海へ放出されており、このままでは2050年までに魚よりもプラスチックの量が多くなると言われ、世界的な問題となっています。



Ocean Plastic  
オーシャン プラスチック  
ノック式 油性ボールペン  
SUPER GRIP・G

ボディの一部に日本国内で回収された海洋プラスチックを含む再生樹脂を使用しているため、材料ロットで色目にバラツキが生じます。また、本体に小さな黒点がみられる場合があります。

**Acroball** 植物由来のバイオマスプラスチックを使用したアクロボール。

Tseries  
アクロボールTシリーズ

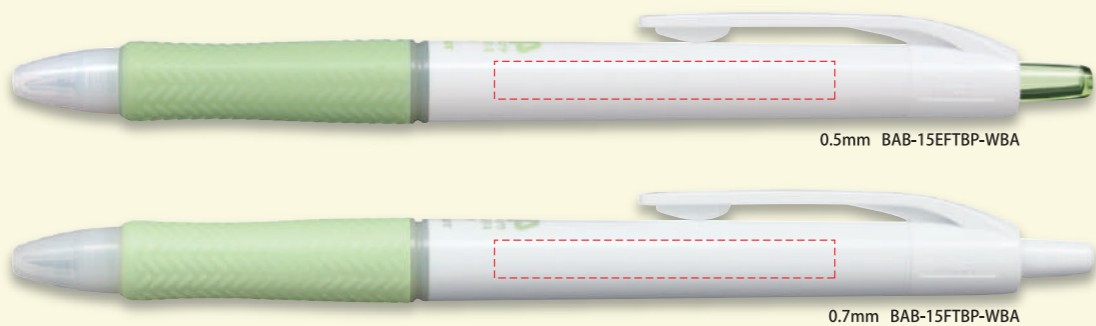

0.5mm BAB-15EFTBP-WBA

0.7mm BAB-15FTBP-WBA

W 45mm × H 5mm (名入れ可能範囲)



バイオマスプラ  
登録No.914

油性ボールペン **165円** (税抜価格150円)  
なめらか  
アクロインキ  
搭載

- 0.5 BAB-15EFTBP-WBA
  - 0.7 BAB-15FTBP-WBA
- ノック式  
● 軸 色：WBA (ホワイト)  
● インキ色：黒  
● サイ ズ：最大径φ11.3mm  
全長142mm

● 名 入 れ：  
[さや]シルク印刷・パッド印刷・インクジェット印刷  
● グリーン購入法適合商品  
※専用取扱説明書をご用意しています。  
※バイオマス仕様のバック包装が可能です。

クリップ  
プレート  
対応商品  
→ P.35

HG全周  
印刷  
対応商品  
→ P.34

**FRIXION BALL KNOCK** 植物由来のバイオマスプラスチックを使用した、こすると消えるフリクションボールノック。

フリクションボールノック



バイオマスプラ  
登録No.915

ゲルインキボールペン **253円** (税抜価格230円)  
LFBK-23EFBP-WBA

- 0.5 クリップスライドノック式
- 軸 色：WBA (ホワイト)  
● インキ色：黒  
● サイ ズ：最大径φ11.1mm  
全長146mm

● 名 入 れ：  
[軸]シルク印刷・パッド印刷・インクジェット印刷  
[クリップ]パッド印刷  
● グリーン購入法適合商品  
※専用取扱説明書をご用意しています。  
※バイオマス仕様のバック包装が可能です。

● 証書類・宛名など消えてはいけない  
ものには使用しないでください。  
● 感熱紙など紙の種類や印刷物の特性に  
よっては消去に不向きな場合があります。

クリップ  
プレート  
対応商品  
→ P.35

HG全周  
印刷  
対応商品  
→ P.34



LFBK-23EFBP-WBA

側面: W 45mm × H 4.5mm (名入れ可能範囲)

クリップ: W 25mm × H 3mm (名入れ可能範囲)

※クリッププレートを付けた場合の名入れ可能範囲はお問い合わせください。

クリップ  
ノーマーク品



**フリクションライト** 植物由来のバイオマスプラスチックを使用した、こすると消える蛍光ペン。



バイオマスプラ  
登録No.1042

蛍光ペン **110円** (税抜価格100円)  
SFL-10SLBP

- 3.8 最大筆跡幅 キャップ式
- 軸 色：WYA (イエロー)  
WPA (ピンク)  
WGA (グリーン)
- インキ色：消去用ラバーと同色  
● サイ ズ：最大径φ12.6mm  
全長139mm

● 名 入 れ：  
[軸]シルク印刷・パッド印刷・インクジェット印刷  
● グリーン購入法適合商品  
※専用取扱説明書をご用意しています。  
※バイオマス仕様のバック包装が可能です。

● 感熱紙など紙の種類や印刷物の特性に  
よっては消去に不向きな場合があります。

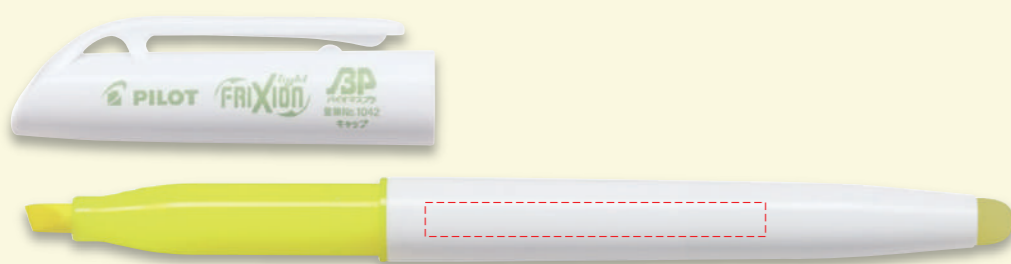

SFL-10SLBP-WYA

W 45mm × H 4.5mm (名入れ可能範囲)

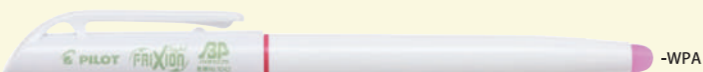

-WPA

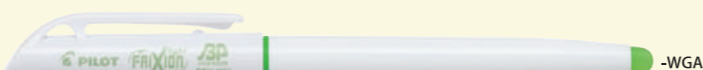

-WGA

**SUPER GRIP・G** スーパーグリップG



海から回収されたプラスチックを使ったボールペン。

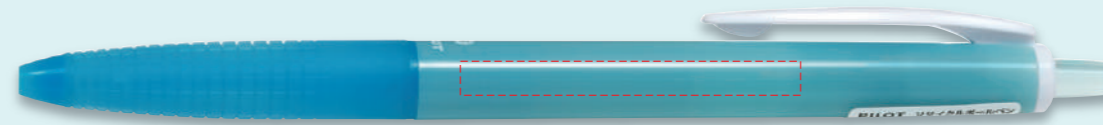

0.5mm BSGK-10EFOP-OBN

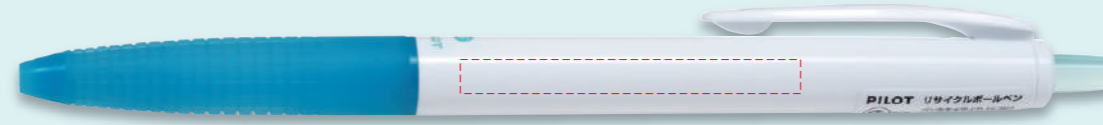

0.5mm BSGK-10EFOP-WBN

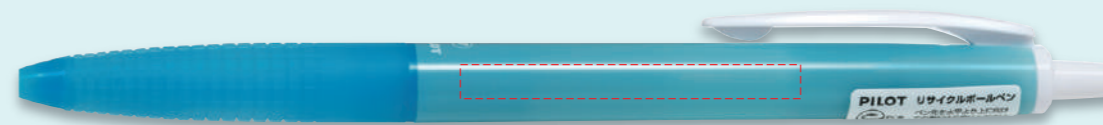

0.7mm BSGK-10FOP-OBN



0.7mm BSGK-10FOP-WBN

側面: W 45mm × H 4.5mm (名入れ可能範囲)

クリップ: W 25mm × H 2.5mm (名入れ可能範囲)

※クリッププレートを付けた場合の名入れ可能範囲はお問い合わせください。

クリップ  
ノーマーク品

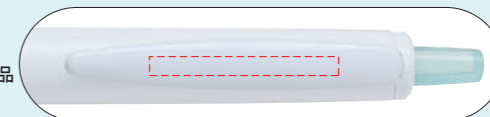

油性ボールペン **110円** (税抜価格100円)

- 0.5 BSGK-10EFOP
- 0.7 BSGK-10FOP

ノック式  
● 軸 色：OBN (オーシャンブルー)  
WBN (ホワイトオーシャンブルー)

● インキ色：黒  
● サイ ズ：最大径φ10.6mm  
全長146mm

● 名 入 れ：  
[さや]シルク印刷・パッド印刷・インクジェット印刷  
[クリップ]パッド印刷  
● エコマーク認定商品  
● グリーン購入法適合商品

※ボディの一部に日本国内で回収された  
海洋プラスチックを含む再生樹脂を使用  
しているため、材料ロットで色目にバラツキ  
が生じます。また、本体に小さな黒点が  
みられる場合があります。

クリップ  
プレート  
対応商品  
→ P.35

**GRIDGRIP** グリッドグリップ

270度以上の細かいグリッドで  
しっかり指にフィット!

先端までグリップがあるから  
握り方を選ばない

指が滑った  
手にフィットする  
ラバー素材

グリップカが  
イック式 **60% UP!** キヤップ式 **20% UP!**



専用スリーブもご用意しています。(有料)

バイオマスプラスチック用スリーブ  
Z-K-BMP



【表】



【裏】

スーパーグリップG  
バイオマスプラスチック用スリーブ  
Z-K-OPN



【表】



【裏】

詳細につきましては、担当営業へお尋ねください。

**抗菌仕様**

# 外装全パーツ\*に抗菌効果の高い無機系抗菌剤配合 ボールペン



## 抗菌とは

菌を長時間増やさないようにすることを指し、菌を一時的に「死滅・除去」する殺菌・除菌とは異なります。(注意:抗ウイルス商品ではございません)

※抗菌効果はありますが、ウイルスへの効果が確認されたものではありません。

| 抗菌 | 抗ウイルス |
|----|-------|
| ○  | ×     |

※JIS Z 2801に準じて行われた試験(抗菌加工されていない製品の表面と比較し、細菌の増殖割合が百分の一以下であること。試験に用いる細菌は黄色ブドウ球菌および大腸菌)をクリアした材料を採用しています。(内部パーツ・レフィルを除く)

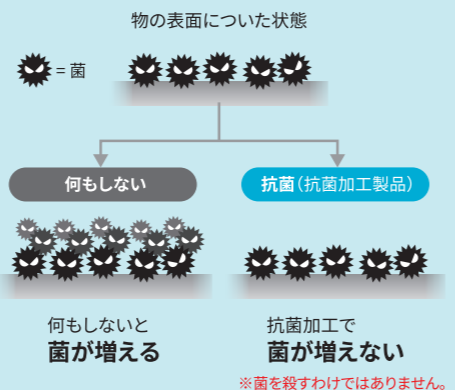

SIAAマークは、抗菌製品技術協議会ガイドラインで品質管理・情報公開された製品に表示されています。



## SUPER GRIP・G 抗菌仕様

スーパーグリップG

抗菌仕様

グリッドグリップでしっかり握れる、ノック式ボールペン。



## 油性ボールペン 110円(税抜価格100円)

- BSGK-10FKT**
- 0.7 ノック式
  - 軸色: WN(ホワイト) WPN(ホワイトピンク) WLN(ホワイトブルー)
  - インキ色: 黒
  - サイズ: 最大径φ10.6mm 全長146mm

● 名入れ: [さや]シルク印刷・パッド印刷・インクジェット印刷 [クリップ]パッド印刷

※専用取扱説明書をご用意しています。 ※抗菌仕様バック包装が可能です。

クリッププレート対応商品 → P.35

**GRIDGRIP** グリッドグリップ

270以上の細かいグリッドでしっかり握にフィット!

指輪などでグリッドが壊れるから握り方を選ばない

独自開発した手にフィットするラバー素材

グリップ力が60%UP! 20%UP!

側面: W 45mm × H 4.5mm(名入れ可能範囲)  
クリップ: W 25mm × H 2.5mm(名入れ可能範囲)

クリップノーマーク品



## PATINT 抗菌仕様

耐久性に優れたリフトクリップ搭載。

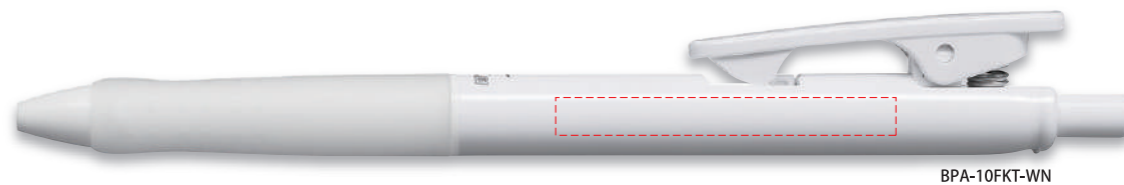

側面: W 45mm × H 5mm(名入れ可能範囲)

クリップ: W 25mm × H 5mm(名入れ可能範囲)

クリップノーマーク品



## リフトクリップ搭載

パイロット開発の開閉式「リフトクリップ」は耐久性バツグン。10万回ほさんでも、こわれない!(当社試験データによる)

## 油性ボールペン 110円(税抜価格100円)

- BPA-10FKT**
- 0.7 ノック&クリップ式
  - 軸色: WN(ホワイト) WPN(ホワイトピンク) WLN(ホワイトブルー)
  - インキ色: 黒
  - サイズ: 最大径φ11.0mm 全長147mm
- 名入れ: [さや・クリップ]シルク印刷・パッド印刷・インクジェット印刷
- ※専用取扱説明書をご用意しています。 ※抗菌仕様バック包装が可能です。 ※SIAAマークは、抗菌製品技術協議会ガイドラインで品質管理・情報公開された製品に表示されています。

クリッププレート対応商品 → P.35

QRコード対応商品 → P.37

HG全周印刷対応商品 → P.34

## Down force 抗菌仕様

ダウンフォース

加圧のチカラで様々なシーンの「書けない不満」を解消! 抗菌仕様・ラバーグリップ付き。

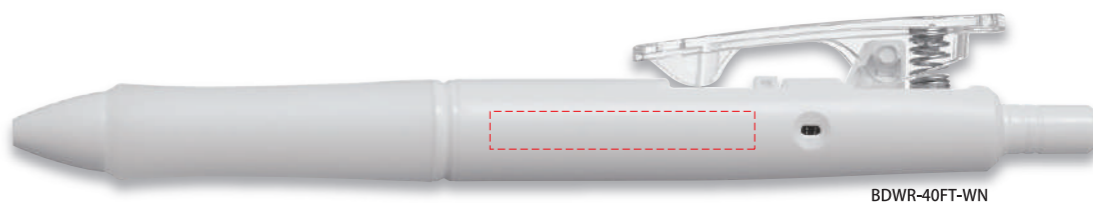

側面: W 35mm × H 5mm(名入れ可能範囲)

クリップ: W 25mm × H 5mm(名入れ可能範囲)

クリップノーマーク品

※クリッププレートを付けた場合の名入れ可能範囲はお問い合わせください。



## リフトクリップ搭載

パイロット開発の開閉式「リフトクリップ」は耐久性バツグン。10万回ほさんでも、こわれない!(当社試験データによる)

## 油性ボールペン 440円(税抜価格400円)

- BDWR-40FT-WN**
- 0.7 ノック(加圧)&クリップ式
  - インキ色: 黒
  - サイズ: 最大径φ13.8mm 全長144mm
- 名入れ: [さや・クリップ]シルク印刷・パッド印刷・インクジェット印刷
- ※専用取扱説明書をご用意しています。 ※抗菌仕様バック包装が可能です。 ※SIAAマークは、抗菌製品技術協議会ガイドラインで品質管理・情報公開された製品に表示されています。

クリッププレート対応商品 → P.35

QRコード対応商品 → P.37

## FRIXION BALL KNOCK 抗菌仕様

フリクションボールノック

外装全パーツ\*に無機系抗菌剤配合のこすると消えるフリクションボールノック。



側面: W 45mm × H 4.5mm(名入れ可能範囲)

クリップ: W 25mm × H 3mm(名入れ可能範囲)

クリップノーマーク品

※クリッププレートを付けた場合の名入れ可能範囲はお問い合わせください。

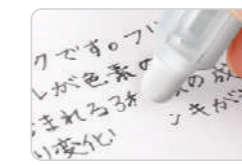
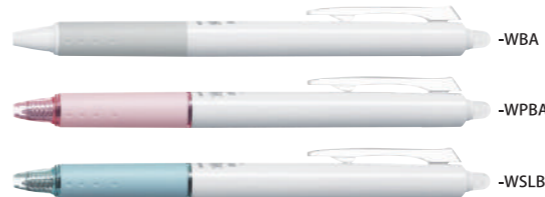

## ゲルインキボールペン 253円(税抜価格230円)

- LFBK23EFK-WBA**
- 0.5 クリップスライドノック式
  - 軸色: WBA(ホワイト) WPBA(ピンク) WSLBA(ソフトブルー)
  - インキ色: 黒
  - サイズ: 最大径φ11.1mm、全長146mm
- 名入れ: [軸]シルク印刷・パッド印刷・インクジェット印刷 [クリップ]パッド印刷
- ※専用取扱説明書をご用意しています。 ※抗菌仕様バック包装が可能です。 ※SIAAマークは、抗菌製品技術協議会ガイドラインで品質管理・情報公開された製品に表示されています。

● 証書類・宛名など消えてはいけないものには使用しないでください。

● 感熱紙など紙の種類や印刷物の特性によっては消去に不向きな場合があります。

クリッププレート対応商品 → P.35

HG全周印刷対応商品 → P.34



# こすると消える フリクション®

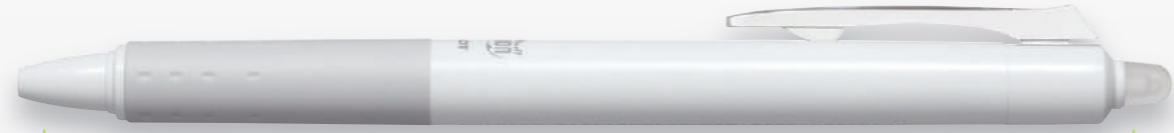

書く

POINT

1 こするとインキが透明に。

POINT

2 こすっても消しカスがでない。

POINT

3 なんとでも書き・消しが可能。

消す

## フリクションインキの仕組み

フリクションインキは特殊なマイクロカプセルが色素の役割をはたしています。カプセルに含まれる3種類の成分の組み合わせが摩擦熱により変化し、インキが透明になります。

マイクロカプセルに含まれる3種類の成分

- A** 発色剤
- B** 発色させる成分
- C** 変色温度調整剤

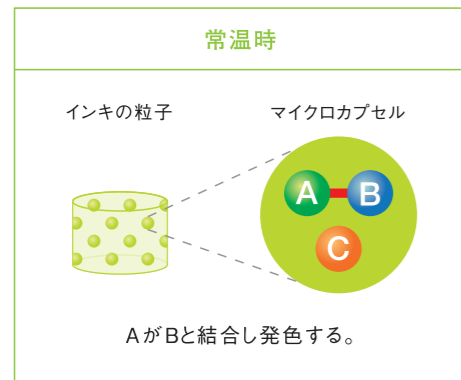

熱を加えると

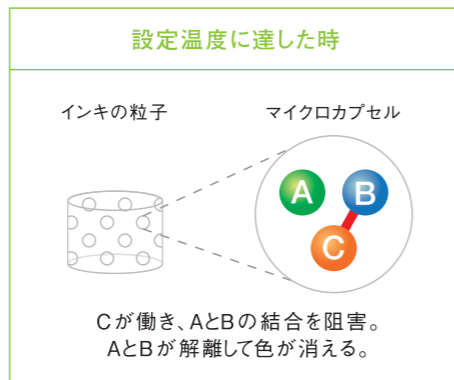

注意！ ●証書類・宛名など消えてはいけないものには使用しないでください。

- 直射日光の当たる場所や、高温になる場所に置かないでください。60°C以上になるとインキが無色になります。●-10°C前後になると消した筆跡が戻る場合があります。●紙以外への筆記には使用しないでください。●感熱紙など紙の種類や、印刷物の特性によっては消去に不向きな場合があります。●消去用ラバーに汚れがついたままこすると、紙面が汚れます。ふき取るなど汚れを落としてからご使用ください。●マークシートには使用できません。

## FRIXION BALL KNOCK 「書く←→消す」をスピーディに。ノック式フリクションボール。

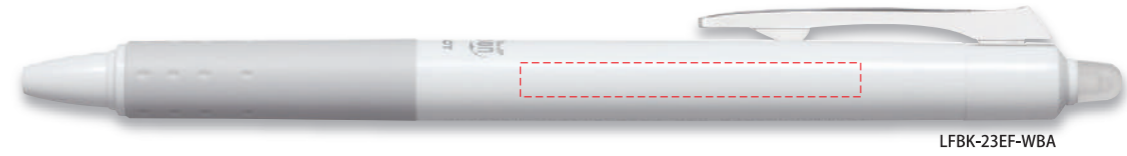

側面: W 45mm × H 4.5mm (名入れ可能範囲)

クリップ: W 25mm × H 3mm (名入れ可能範囲)

※クリッププレートが付けた場合の名入れ可能範囲はお問い合わせください。

クリップ  
ノーマーク品



### ゲルインキボールペン

253円 (税抜価格230円)

LFBK-23EF

- 0.5 クリップスライドノック式
- 軸 色: WBA (ホワイト) BA (ブラック) SBA (シルバー)
- インキ色: 黒
- サイズ: 最大径φ11.1mm 全長146mm

- 名入れ: [軸]シルク印刷・パッド印刷・インクジェット印刷 ※BAのインクジェット印刷は白引きが必要となります。 ※SBAはシルク印刷・パッド印刷のみ [クリップ]パッド印刷 ※専用取扱説明書をご用意しています。 ●証書類・宛名など消えてはいけないものには使用しないでください。 ●感熱紙など紙の種類や印刷物の特性によっては消去に不向きな場合があります。

クリップ プレート 対応商品 → P.35

HG全周 印刷 対応商品 → P.34



## FRIXION SYNERGY KNOCK 細くならめらかな書き心地、シナジーチップ搭載のフリクション。



側面: W 45mm × H 4.5mm (名入れ可能範囲)

クリップ: W 23mm × H 2mm (名入れ可能範囲)

クリップ  
ノーマーク品

### ゲルインキボールペン

275円 (税抜価格250円)

LFSK-14-WBA

- 0.4 クリップスライドノック式
- インキ色: 黒
- サイズ: 最大径φ10.5mm 全長142mm
- 名入れ: [軸]シルク印刷・パッド印刷・インクジェット印刷 [クリップ]パッド印刷 ※専用取扱説明書をご用意しています。 ●証書類・宛名など消えてはいけないものには使用しないでください。 ●感熱紙など紙の種類や印刷物の特性によっては消去に不向きな場合があります。

- 証書類・宛名など消えてはいけないものには使用しないでください。 ●感熱紙など紙の種類や印刷物の特性によっては消去に不向きな場合があります。



2つのチップの長所を併せ持つ [シナジーチップ] 搭載

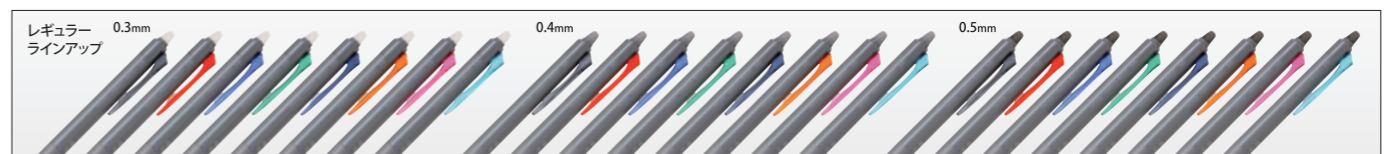

バイオマス プラスチック  
オーシャン プラスチック  
抗菌仕様  
フリクション  
ボールペン  
シャープペンシル  
多色ボールペン  
多機能筆記具  
マーカー  
修正用品  
事務用文具  
革小物  
名入れ方法  
PRツール

バイオマス プラスチック  
オーシャン プラスチック  
抗菌仕様  
フリクション  
ボールペン  
シャープペンシル  
多色ボールペン  
多機能筆記具  
マーカー  
修正用品  
事務用文具  
革小物  
名入れ方法  
PRツール

**FRIXION BALL 2** 手帳や資料の書き込みにさっと使える、こすると消えるスリムな2色タイプ。  
フリクションボール2

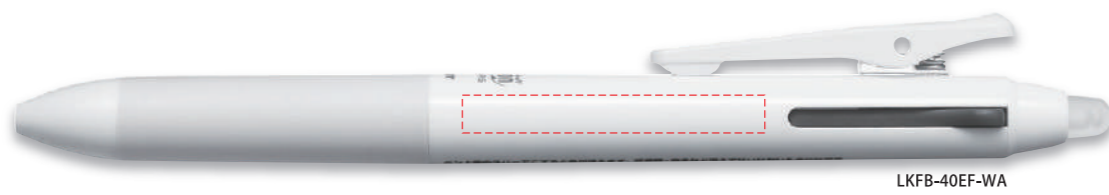

LKFB-40EF-WA

側面: W 40mm × H 5mm (名入れ可能範囲)

クリップ: W 30mm × H 3mm (名入れ可能範囲)

※クリッププレートが付けた場合の名入れ可能範囲はお問い合わせください。

クリップ  
ノーマーク品



**FRIXION BALL 3 Slim** さらに使いやすく携帯性も向上したスリムなフリクション3色ボールペン。  
フリクションボール3スリム

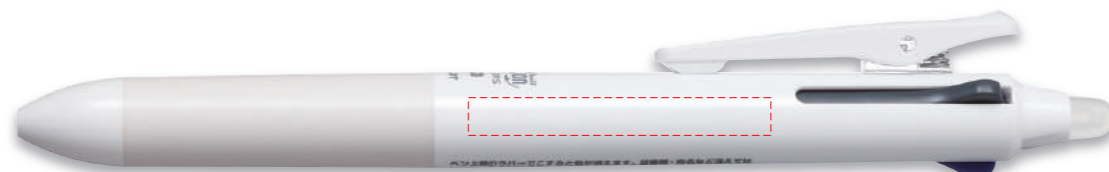

LKFB560EF-WA

側面: W 40mm × H 5mm (名入れ可能範囲)

クリップ: W 30mm × H 3mm (名入れ可能範囲)

※クリッププレートが付けた場合の名入れ可能範囲はお問い合わせください。

クリップ  
ノーマーク品



**FRIXION BALL 4** 4色書き分け可能なフリクションボール！  
フリクションボール4

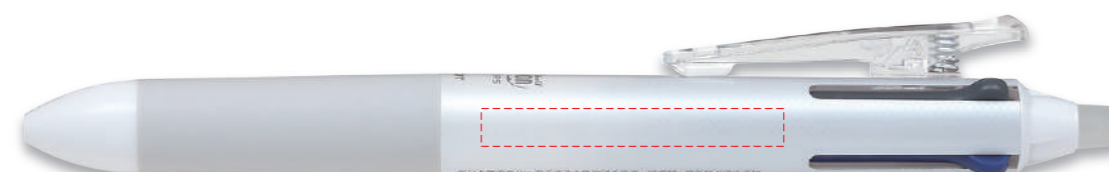

LKFB580EF-PWA

W 40mm × H 5mm (名入れ可能範囲)



**多色ゲルインキボールペン**

2色 440円 (税抜価格400円)

LKFB-40EF-WA

- 0.5 スライドレバー式
- インキ色: 2色 / 黒・赤
- サイズ: 最大径φ12.2mm 全長145mm

● 名入れ: [さや]シルク印刷・パッド印刷・インクジェット印刷  
[クリップ]シルク印刷・パッド印刷  
※専用取扱説明書をご用意しています。  
● 証書類・宛名など消えてはいけないものには使用しないでください。  
● 感熱紙など紙の種類や印刷物の特性によっては消去に不向きな場合があります。

クリッププレート対応商品 → P.35  
立体クリップ対応商品 → P.37  
QRコード対応商品 → P.37



こすると消える蛍光ペン。消しカスが出ず、何度でも、書き・消し可能！



SFL-10SL-WYA

W 45mm × H 4.5mm (名入れ可能範囲)



**蛍光ペン**

110円 (税抜価格100円)

SFL-10SL

- 3.3 最大筆跡幅 キャップ式
- 軸色: WYA (白軸イエロー) WPA (白軸ピンク) WOA (白軸オレンジ) WGA (白軸グリーン) WLA (白軸ブルー) WVA (白軸バイオレット)
- インキ色: キャップと同色
- サイズ: 最大径φ12.6mm 全長139mm
- 名入れ: [軸]シルク印刷・パッド印刷・インクジェット印刷

● エコマーク認定商品  
● グリーン購入法適合商品  
※専用取扱説明書をご用意しています。  
● 感熱紙など紙の種類や印刷物の特性によっては消去に不向きな場合があります。



**フリクションライト**

こすると消える**蛍光ペン** 全12色

こすると消える **ラインマーカー** 全6色

こするとインキが透明に！  
こすっても消しカスが出ない！  
何度でも、書き・消し可能！

こすると消えるから、こんな時に便利！

参考書に!
テキストに!
地図に!



**多色ゲルインキボールペン**

4色 880円 (税抜価格800円)

LKFB-80EF-WA

- 0.5 スライドレバー式
- インキ色: 4色 / 黒・赤・青・緑
- サイズ: 最大径φ13.8mm 全長145mm

● 名入れ: [さや]シルク印刷・パッド印刷  
※専用取扱説明書をご用意しています。  
● 証書類・宛名など消えてはいけないものには使用しないでください。  
● 感熱紙など紙の種類や印刷物の特性によっては消去に不向きな場合があります。

クリッププレート対応商品 → P.35  
立体クリップ対応商品 → P.37  
QRコード対応商品 → P.37



バイオマスプラスチック  
 オーションプラスチック  
 抗菌仕様  
 フリクション  
 ボールペン  
 シャープペンシル  
 多色ボールペン  
 多機能筆記具  
 マーカー  
 修正用品  
 事務用文具  
 革小物  
 名入れ方法

**スーパーP** 事務用に最適なキャップ式油性ボールペン。

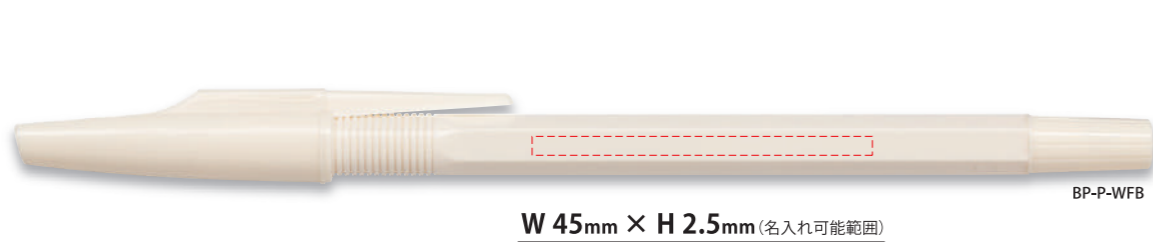

- 油性ボールペン**  
77円 (税抜価格70円)
- BP-P-WFB**
- 0.7 鉛筆型
  - インキ色: 黒
  - サイズ: 最大径φ10.7mm 全長151mm
  - 名入れ: [軸]シルク印刷・パッド印刷
  - エコマーク認定商品
  - グリーン購入法適合商品



**SUPER KNOCK** 普及価格のノック式、一般筆記に最適です。

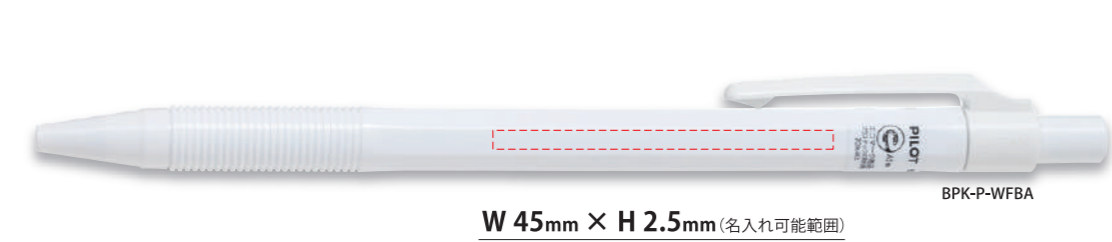

- 油性ボールペン**  
88円 (税抜価格80円)
- BPK-P-WFBA**
- 0.7 ノック式
  - インキ色: 黒
  - サイズ: 最大径φ9.0mm 全長142mm
  - 名入れ: [軸]シルク印刷・パッド印刷・インクジェット印刷
  - エコマーク認定商品
  - グリーン購入法適合商品
  - GOOD DESIGN

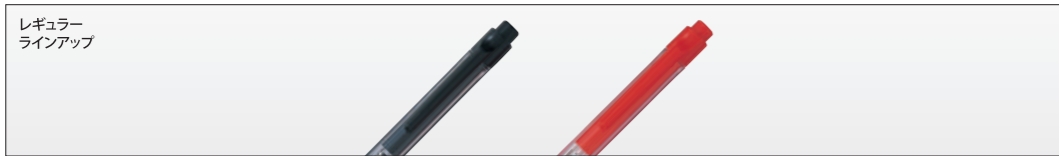

**SUPER GRIP-G** グリッドグリップでしっかり握れる、ノック式ボールペン。

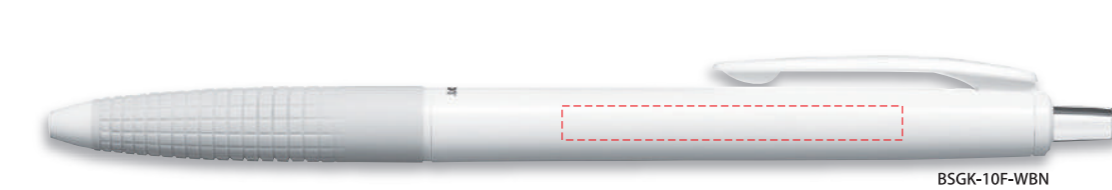

- 油性ボールペン**  
110円 (税抜価格100円)
- BSGK-10F**
- 0.7 ノック式
  - 軸色: WBN (ホワイト) WPBN (ホワイトピンク) WOBN (ホワイトオレンジ) WPGBN (ホワイトグリーン) WLBBN (ホワイトライトブルー) WVBN (ホワイトバイオレット)
  - インキ色: 黒
  - サイズ: 最大径φ10.6mm 全長146mm
  - 名入れ: [さや]シルク印刷・パッド印刷・インクジェット印刷 [クリップ]パッド印刷

**GRIDGRIP** グリッドグリップ

270以上の細かいグリッドでしっかり指にフィット!

先端までグリッドがあるから握り方を迷わない

独自開発した手にフィットするラバー素材

グリップ力が60%UP! 20%UP!

※ラバー表面の厚み計数 (当社製品との比較)

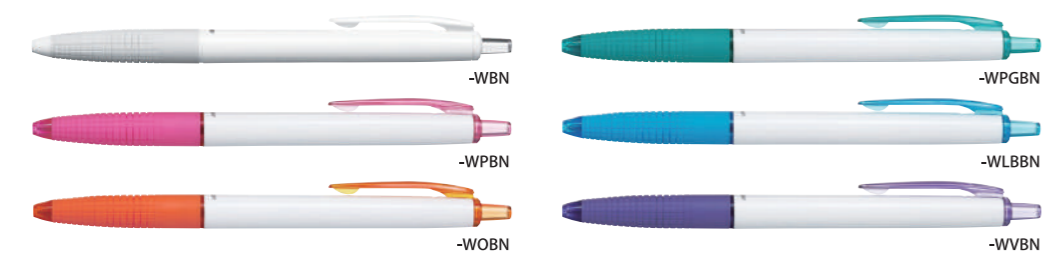

**RÉXGRIP** 美しいフォルムを持つノック式油性ボールペンとシャープペンシル。

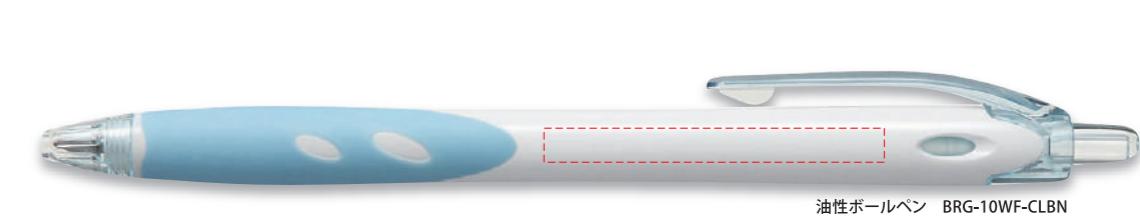

- 油性ボールペン**  
110円 (税抜価格100円)
- BRG-10WF**
- 0.7 ノック式
  - 軸色: CBBN (クリアブラック) CPBN (クリアピンク) CLBN (クリアブルー) CGBN (クリアグリーン) COBN (クリアオレンジ)
  - インキ色: 黒
  - サイズ: 最大径φ11.0mm 全長144mm
  - 名入れ: [軸]シルク印刷・パッド印刷・インクジェット印刷 [クリップ]パッド印刷

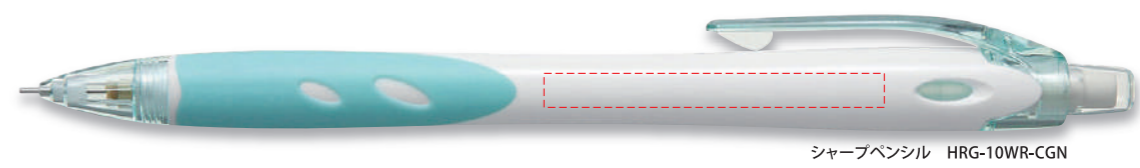

- シャープペンシル**  
110円 (税抜価格100円)
- HRG-10WR**
- 0.5 ノック式
  - 軸色: CBN (クリアブラック) CPN (クリアピンク) CLN (クリアブルー) CGN (クリアグリーン) CON (クリアオレンジ)
  - サイズ: 最大径φ11.6mm 全長147mm
  - 名入れ: [軸]シルク印刷・パッド印刷・インクジェット印刷 [クリップ]パッド印刷

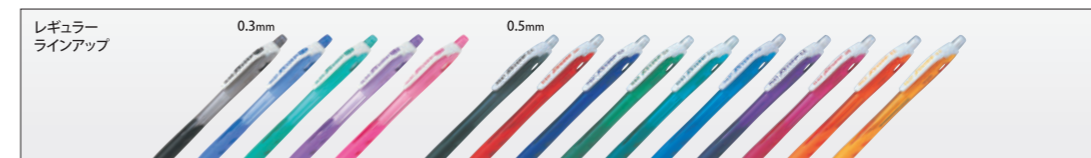

# PATINT 持久性に優れたリフトクリップ搭載。

パティント

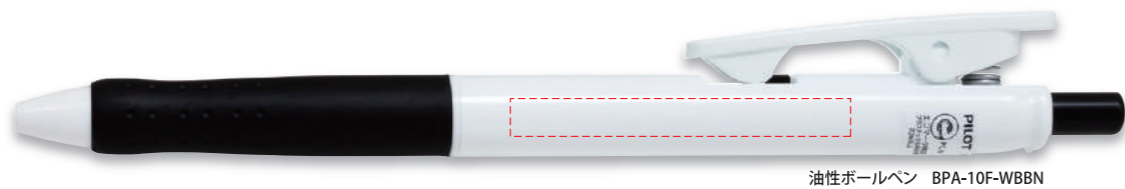

油性ボールペン BPA-10F-WBBN

側面: W 45mm × H 5mm (名入れ可能範囲)

クリップ: W 25mm × H 5mm (名入れ可能範囲)

※クリッププレートが付いた場合の名入れ可能範囲はお問い合わせください。



クリップ  
ノーマーク品

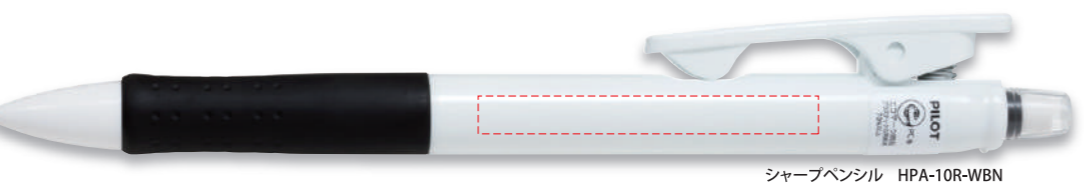

シャープペンシル HPA-10R-WBN

側面: W 45mm × H 5mm (名入れ可能範囲)

クリップ: W 25mm × H 5mm (名入れ可能範囲)

※クリッププレートが付いた場合の名入れ可能範囲はお問い合わせください。

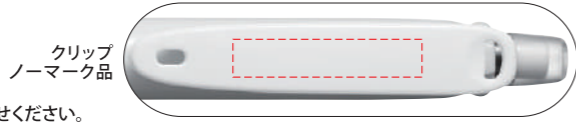

クリップ  
ノーマーク品

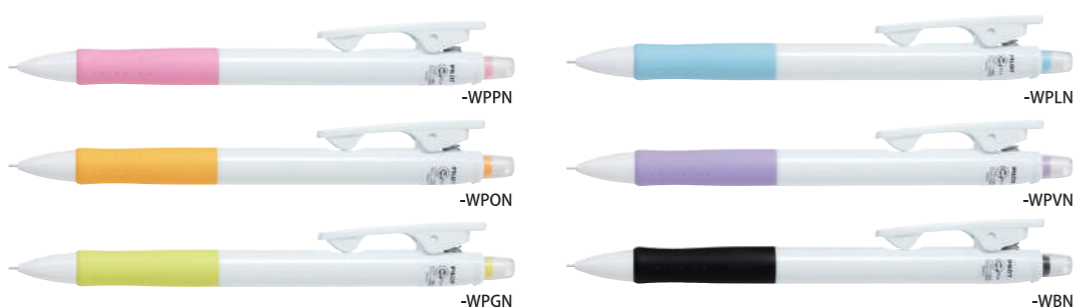

## 油性ボールペン

110円 (税抜価格100円)

BPA-10F

●0.7 ノック&クリップ式

●軸色: WPPBN(パステルピンク)  
WPOBN(パステルオレンジ)  
WPGBN(パステルグリーン)  
WPLBN(パステルブルー)  
WPVBN(パステルバイオレット)  
WBBN(ブラック)

●インキ色: 黒  
●サイズ: 最大径φ11.0mm  
全長147mm

●名入れ:  
[さや・クリップ]シルク印刷・  
パッド印刷・インクジェット印刷

●エコマーク認定商品

●グリーン購入法適合商品

クリッププレート対応商品 → P.35  
QRコード対応商品 → P.37  
HG全周印刷対応商品 → P.34



## リフトクリップ搭載

パイロット開発の閉鎖式「リフトクリップ」は  
耐久性バツグン。10万回以上はさんでも、  
こわれにくい! (当社試験データによる)

## シャープペンシル

110円 (税抜価格100円)

HPA-10R

●0.5 ノック式

●軸色: WPPN(パステルピンク)  
WPON(パステルオレンジ)  
WPGN(パステルグリーン)  
WPLN(パステルブルー)  
WPVN(パステルバイオレット)  
WBN(ブラック)

●サイズ: 最大径φ11.0mm  
全長145mm

●名入れ:  
[さや・クリップ]シルク印刷・  
パッド印刷・インクジェット印刷

●エコマーク認定商品

●グリーン購入法適合商品

クリッププレート対応商品 → P.35  
QRコード対応商品 → P.37  
HG全周印刷対応商品 → P.34



## リフトクリップ搭載

パイロット開発の閉鎖式「リフトクリップ」は  
耐久性バツグン。10万回以上はさんでも、  
こわれにくい! (当社試験データによる)

# Juice カラーうるおう、Juicyゲルインキボールペン。

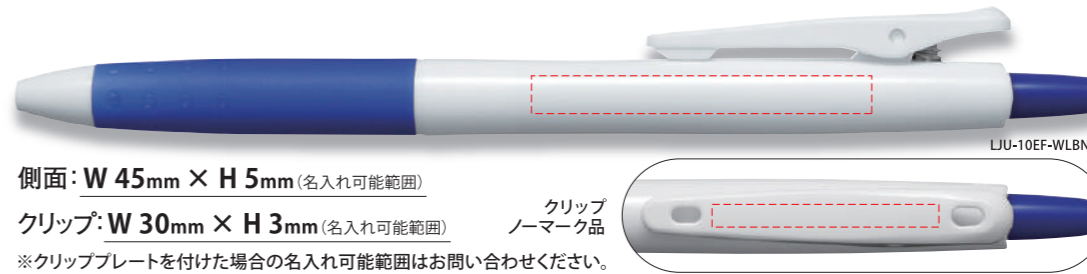

LJU-10EF-WLBN

側面: W 45mm × H 5mm (名入れ可能範囲)

クリップ: W 30mm × H 3mm (名入れ可能範囲)

※クリッププレートが付いた場合の名入れ可能範囲はお問い合わせください。

クリップ  
ノーマーク品



## 書き出しスムーズ

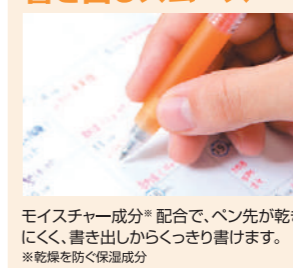

モイスター成分\* 配合で、ペン先が乾きにくく、書き出しからくっきり書けます。  
※乾燥を防ぐ保湿成分

## 耐久性に優れたリフトクリップ



ストラップやアクセサリが簡単に取り付け可能

## ゲルインキボールペン

110円 (税抜価格100円)

LJU-10EF

●0.5 ノック式

●軸色: WLBN(ホワイトブルー)  
WLBBN(ホワイトライトブルー)  
WAGBN(ホワイトアップルグリーン)  
WOBN(ホワイトオレンジ)  
WPBN(ホワイトピンク)  
WGRBN(ホワイトグレイブ)

●インキ色: 黒  
●サイズ: 最大径φ10.3mm  
全長143mm

●名入れ:  
[さや]シルク印刷・パッド印刷・  
インクジェット印刷  
[クリップ]シルク印刷・パッド印刷

クリッププレート対応商品 → P.35  
立体クリップ対応商品 → P.37  
QRコード対応商品 → P.37  
HG全周印刷対応商品 → P.34



※クラシックカラー、くすみカラー、ネオンカラーは132円(本体価格120円)です。

## ハイグレード HG全周印刷

高画質フルカラーで全周に印刷ができます。  
印刷範囲が広いので訴求力バツグンです!



LJU-10EF

ご注文:  
3000本  
~5000本まで

※詳細については  
P.34をご参照ください。

# Juice up 濃くなめらかな書き味が生み出すワンランクアップの超極細ゲルインキボールペン。

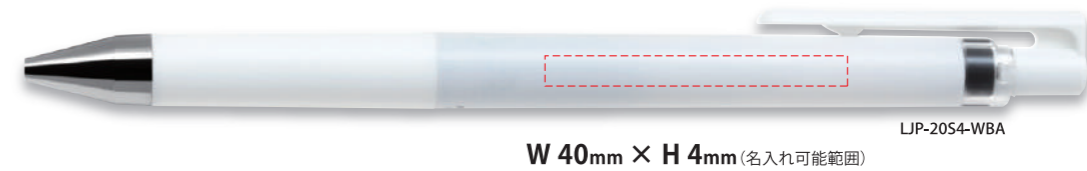

LJP-20S4-WBA

W 40mm × H 4mm (名入れ可能範囲)



レギュラー  
ラインアップ

0.3mm  
0.4mm  
0.5mm

パステルカラー  
0.4mm

メタリックカラー  
0.4mm

クラシックグロッキーカラー  
0.4mm / 0.5mm

全28色

## ゲルインキボールペン

220円 (税抜価格200円)

LJP-20S4-WBA

●0.4 ノック式

●サイズ: 最大径φ10.5mm  
全長143mm

●名入れ:  
[さや]シルク印刷・パッド印刷

●GOOD DESIGN

●新開発シナジーチップ



- なめらかな書き味
- 書き出しが良い
- ペン先が強い

バイオマス  
プラスチック

オーシャン  
プラスチック

抗菌仕様

フリクション

ボールペン

シャープペンシル

多色ボールペン

多機能筆記具

マーカー

修正用品

事務用文具

革小物

名入れ方法  
PRツール

バイオマス  
プラスチック

オーシャン  
プラスチック

抗菌仕様

フリクション

ボールペン

シャープペンシル

多色ボールペン

多機能筆記具

マーカー

修正用品

事務用文具

革小物

名入れ方法  
PRツール



# Acroball

アクロボール

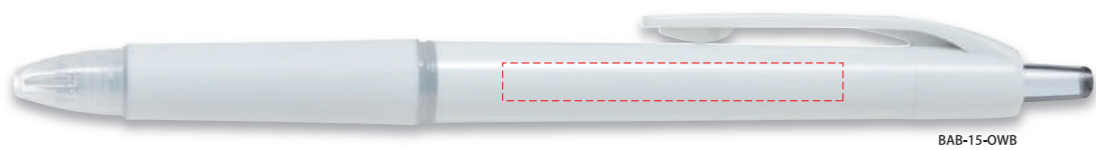

W 45mm × H 5mm (名入れ可能範囲)



**油性ボールペン**  
165円 (税抜価格150円)

なめらか  
アクロインキ  
搭載

**BAB-15-OWB**  
● 0.5 ノック式  
● インキ色：黒  
● サイズ：最大径φ11.3mm  
全長143mm

● 名入れ：  
[さや]シルク印刷・パッド印刷  
● グリーン購入法適合商品

クリップ  
プレート  
対応商品  
→ P.35

HG全周  
印刷  
対応商品  
→ P.34

# Acroball

アクロボール



W 36mm × H 5mm (名入れ可能範囲)

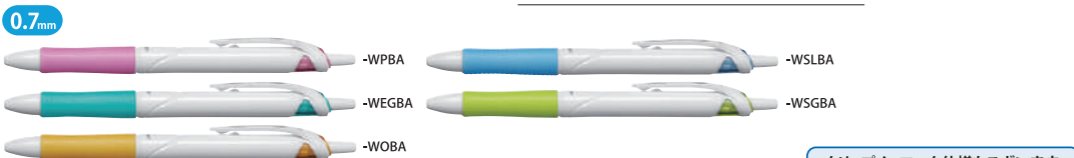

**油性ボールペン**  
165円 (税抜価格150円)

なめらか  
アクロインキ  
搭載

**BAB-15F**  
● 0.7 ノック式  
● 軸色：WPBA(ホワイトピンク)  
WLSBA(ホワイトソフトブルー)  
WEGBA(ホワイトエメラルドグリーン)  
WSGBA(ホワイトソフトグリーン)  
WOBA(ホワイトオレンジ)

● インキ色：黒  
● サイズ：最大径φ11.4mm  
全長142mm

● 名入れ：  
[さや]シルク印刷・パッド印刷・  
インクジェット印刷

● エコマーク認定商品  
● グリーン購入法適合商品

クリップ  
プレート  
対応商品  
→ P.35

クリップノーマーク仕様もございます。

**BAB-15F**  
-WCBN(クリア)、-WPBN(ホワイトピンク)、-WLSBN(ホワイトソフトブルー)、-WEGBN(ホワイトエメラルドグリーン)、-WSGBN(ホワイトソフトグリーン)、-WOBN(ホワイトオレンジ)  
● 名入れ：パッド印刷  
※受注生産のため納期はお問い合わせください。

# Acroball

Tseries

アクロボールTシリーズ

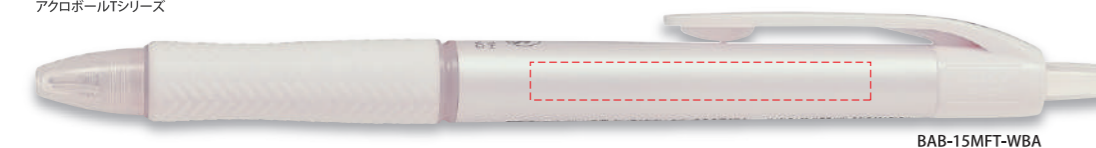

BAB-15MFT-WBA

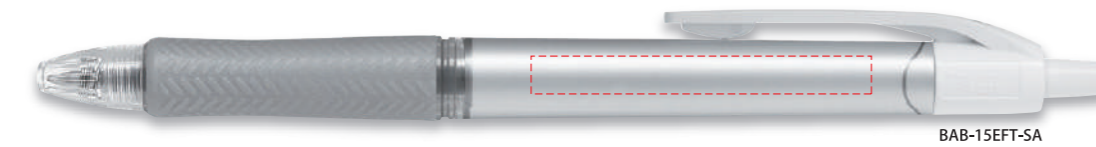

BAB-15EFT-SA



BAB-15FT-SA

W 45mm × H 5mm (名入れ可能範囲)

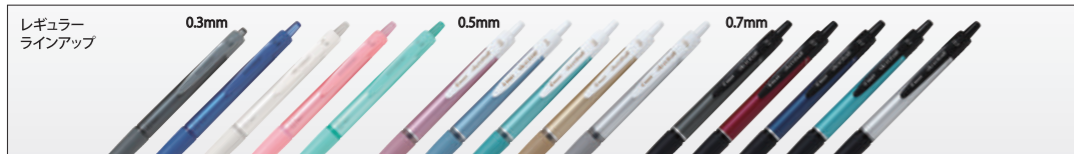

**油性ボールペン**  
165円 (税抜価格150円)

なめらか  
アクロインキ  
搭載

● 0.3 **BAB-15MFT**  
● 軸色：WBA(ホワイト)

● 0.5 **BAB-15EFT**

● 0.7 **BAB-15FT**  
● 軸色：SA(シルバー)

ノック式

● インキ色：黒  
● サイズ：最大径φ11.3mm  
全長142mm

● 名入れ：  
[さや]シルク印刷・パッド印刷  
● グリーン購入法適合商品

クリップ  
プレート  
対応商品  
→ P.35

HG全周  
印刷  
対応商品  
→ P.34

ハイグレード  
HG全周印刷

高画質フルカラーで全周に印刷ができます。印刷範囲が広いので訴求力バツグンです！



BABT-15F-WBA

ご注文：  
3000本  
～5000本まで

※受注生産のため納期はお問い合わせください。  
※詳細についてはP.34をご参照ください。

Opt.  
オプト

オプトは、高い質感と機能を備えた「大人のアイテム」です。

◆オプトは「内さや(内部の自軸)」と「さや(透明プラスチック)」の二重構造。どちらにも名入れができます。

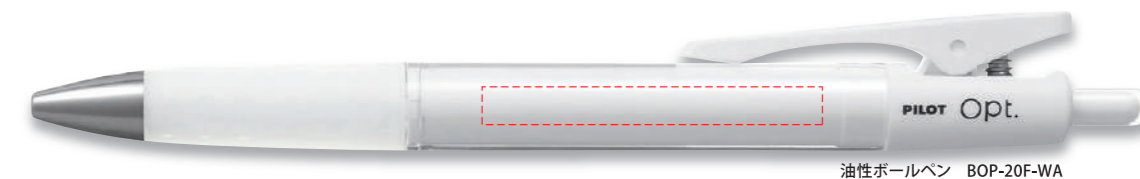

油性ボールペン BOP-20F-WA



-BA

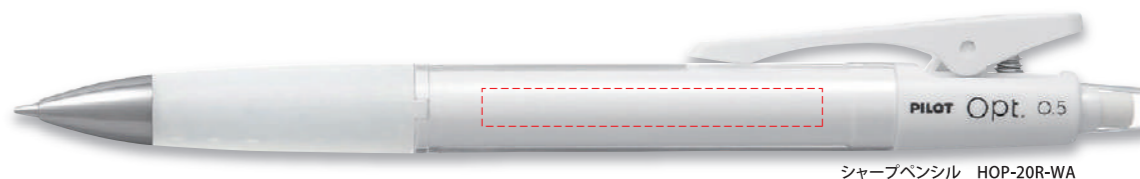

シャープペンシル HOP-20R-WA



-BA

側面(外さや)：W 45mm × H 5mm (名入れ可能範囲)

クリップ：W 30mm × H 3mm (名入れ可能範囲)

※クリッププレートを付けた場合の名入れ可能範囲はお問い合わせください。  
※BAのインクジェット印刷は白引が必要となります。



リフトクリップ搭載

パイロット開発の閉閉式「リフトクリップ」は耐久性バツグン。10万回以上でも、これがない(当社試験データによる)



シール巻き

内さやにシールを巻くことで、オリジナルグッズに早変わり。全周で表現できるから訴求力バツグン！



印刷可能範囲(32×53mm)

※入稿の際はトンボを必ず入れてください。

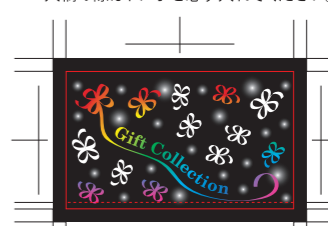

インクジェット全周印刷

全周に鮮やかなインクジェット印刷ができます。広範囲に多くの情報を印刷することができます。



印刷可能範囲(38.3×50mm)

※入稿の際はトンボを必ず入れてください。



油性ボールペン オプト限定

ご注文：100本～3000本まで

バイオマスプラスチック  
オーシャンプラスチック  
抗菌仕様  
フリクション  
ボールペン  
シャープペンシル  
多色ボールペン  
多機能筆記具  
マーカー  
修正用品  
事務用文具  
革小物  
名入れ方法

バイオマスプラスチック  
オーシャンプラスチック  
抗菌仕様  
フリクション  
ボールペン  
シャープペンシル  
多色ボールペン  
多機能筆記具  
マーカー  
修正用品  
事務用文具  
革小物  
名入れ方法

# 首・肩・腕への負担を軽減する、 ドクターグリップ

ずっと書きつづけていると、手が疲れる、しびれる、肩がこる。  
そんな悩みと別れるために生まれたのがドクターグリップ。  
人間工学に基づき、無理なく握れる軸径を採用。  
筆記時に肩や腕にかかる筋肉の負担を軽減する筆記具です。

## Dr.Grip

ドクターグリップ

人間工学に基づき、無理なく握れて  
疲れにくいグリップ

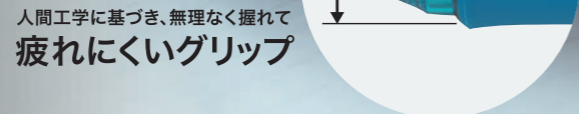

**Dr.Grip G-SPEC** 軽い力で筆記できる最適な重量バランス。  
ドクターグリップ Gスベック

◆Gスベックは「内さや(内部の白軸)」と「外さや(透明プラスチック)」の  
二重構造。どちらにも名入れができます。



0.7mm 油性ボールペン BDGST-60WR-W

内さや(内部の白軸)：W 40mm × H 4mm (名入れ可能範囲)

外さや(透明プラスチック)：W 45mm × H 6mm (名入れ可能範囲)

**油性ボールペン** なめらかに  
715円 (税抜価格650円)  
アクロインキ  
搭載

BDGST-60WR  
●0.7 ノック式  
●インキ色：黒  
●軸色：W(ホワイト)  
●サイズ：最大径φ14.2mm  
全長138mm

●名入れ：  
[外さや]シルク印刷・パッド印刷・  
インクジェット印刷  
[内さや]シルク印刷・パッド印刷・  
インクジェット印刷・  
シール巻き  
※専用取扱説明書をご用意しています。

**GOOD DESIGN**

3つの特長



**シャープペンシル**   
715円 (税抜価格650円)

HDGST-60WR  
●0.5 フレフレ&ノック式  
●軸色：W5(ホワイト)  
●サイズ：最大径φ14.2mm  
全長142mm

●名入れ：  
[外さや]シルク印刷・パッド印刷・  
インクジェット印刷  
[内さや]シルク印刷・パッド印刷・  
インクジェット印刷・  
シール巻き  
※専用取扱説明書をご用意しています。

**GOOD DESIGN**

3つの特長



0.5mm シャープペンシル HDGST-60WR-W5

内さや(内部の白軸)：W 40mm × H 4mm (名入れ可能範囲)

外さや(透明プラスチック)：W 45mm × H 6mm (名入れ可能範囲)



**シール巻き** 内さやにシールを巻くことで、オリジナルグッズに早変わり。  
全周で表現できるから訴求力バツグン!

ご注文：1000本より

印刷可能範囲 (29×50 mm)  
見える範囲 (29×47 mm)  
※入稿の際はトンボを必ず入れてください。

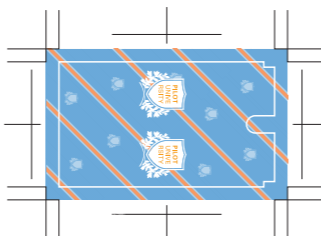

**Dr.Grip ACE** ドクターグリップ エース 本気だそう。勉強全力サポートシャープペンシル。疲れにくく芯が折れない、進化したドクターグリップ。

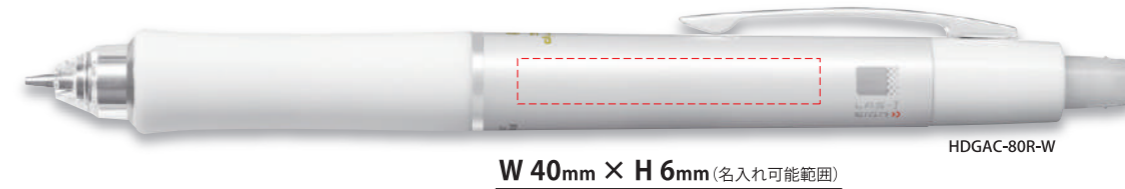

HDGAC-80R-W

W 40mm × H 6mm (名入れ可能範囲)

**シャープペンシル**   
990円 (税抜価格900円)  
●0.5 HDGAC-80R  
フレフレ&ノック式  
●軸色：W(ホワイト)  
●サイズ：最大径φ13.8mm  
全長146mm  
●名入れ：  
[軸]シルク印刷・パッド印刷  
※専用取扱説明書をご用意しています。



**4つの機能でサポート**

**疲れにくい**  
人間工学に基づき無理なく握れて  
疲れにくいグリップ

**アクティブサスペンション**  
ペン先がモグって  
芯が折れない\*1

**ラスイチサイン(LAS-1 SIGN)**  
予備の芯が  
残り1本になるとお知らせ!  
芯補充忘れを防止します。

**フレフレ機構**  
振るだけで芯が出る!

※1 筆記条件によっては折れることがあります。(2ノック以下推奨) ※2 芯の長さによっては、2本以上残っていてもサインが出る場合があります。

**Acroball 2・3・4** 低粘度アクロインキでなめらかに濃く書ける、アクロボールの多色ボールペンシリーズ。  
アクロボール 2・3・4

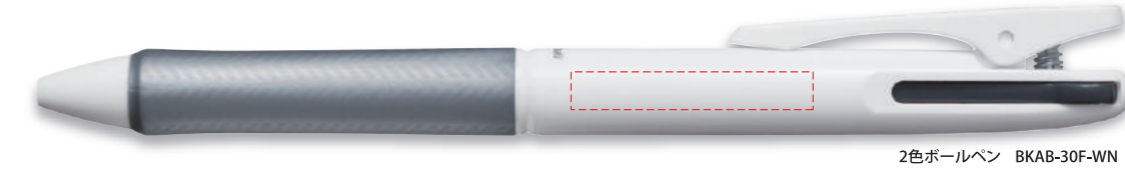

2色ボールペン BKAB-30F-WN

側面：W 32mm × H 5mm (名入れ可能範囲)

クリップ：W 30mm × H 3mm (名入れ可能範囲)

※クリッププレートを付けた場合の名入れ可能範囲はお問い合わせください。

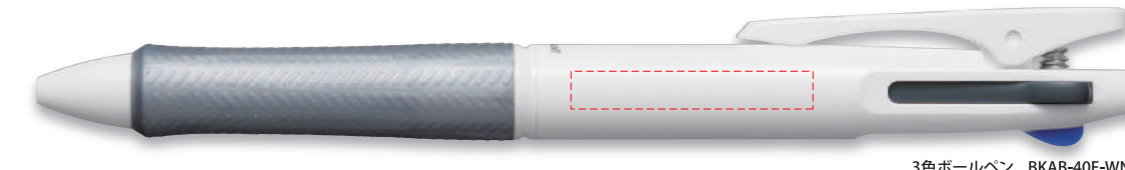

3色ボールペン BKAB-40F-WN

側面：W 32mm × H 5mm (名入れ可能範囲)

クリップ：W 30mm × H 3mm (名入れ可能範囲)

※クリッププレートを付けた場合の名入れ可能範囲はお問い合わせください。



4色ボールペン BKAB-45F-WN

側面：W 40mm × H 5.5mm (名入れ可能範囲)

クリップ：W 30mm × H 3mm (名入れ可能範囲)

※クリッププレートを付けた場合の名入れ可能範囲はお問い合わせください。



**多色ボールペン** なめらかに  
アクロインキ  
搭載

2色 330円 (税抜価格300円)

BKAB-30F-WN  
●0.7 黒・赤  
スライドレバー式  
●サイズ：最大径φ11.6mm  
全長144mm

3色 440円 (税抜価格400円)

BKAB-40F-WN  
●0.7 黒・赤・青  
スライドレバー式  
●サイズ：最大径φ13.0mm  
全長147mm

4色 495円 (税抜価格450円)

BKAB-45F-WN  
●0.7 黒・赤・青・緑  
スライドレバー式  
●サイズ：最大径φ13.8mm  
全長144mm  
●名入れ：  
[さや・クリップ]シルク印刷・パッド印刷・  
インクジェット印刷

●エコマーク認定商品  
●グリーン購入法適合商品

クリップ 立 体 クリップ QRコード HG全周  
プレート 対応商品 対応商品 対応商品 印刷  
対応商品 → P.35 → P.37 → P.34 対応商品

リフトクリップ搭載  
パイロット開発の開閉式「リフトクリップ」は  
耐久性バツグン。10万回以上はさんでも、  
こわれにくい! (当社試験データによる)

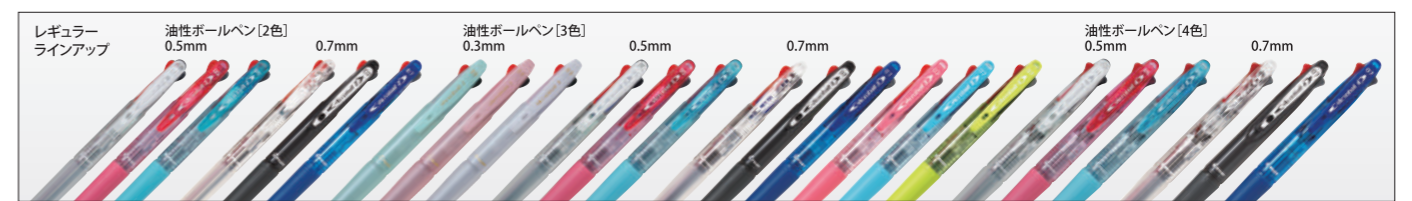
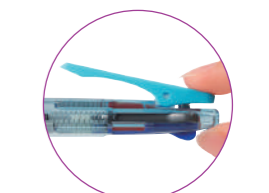

**SUPER GRIP・G 2・3・4** グリッドグリップでしっかり握れる。スリムボディの油性多色ボールペン。

スーパークリップG 2・3・4

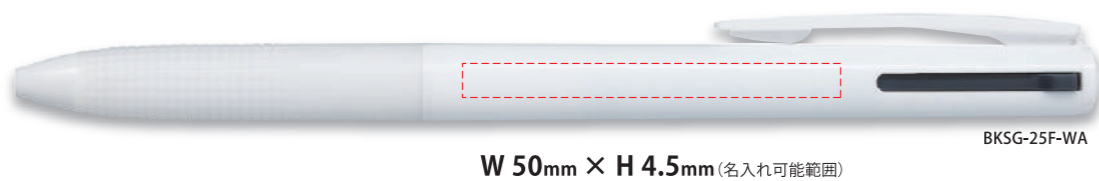

W 50mm × H 4.5mm (名入れ可能範囲)

BKSG-25F-WA

**多色ボールペン**

**2色 275円** (税抜価格250円)

- BKSG-25F**  
 ●0.7 黒・赤  
 スライドレバー式  
 ●サイズ：最大径φ10.7mm 全長144mm

**3色 330円** (税抜価格300円)

- BKSG-30F**  
 ●0.7 黒・赤・青  
 スライドレバー式  
 ●サイズ：最大径φ10.7mm 全長144mm

**4色 385円** (税抜価格350円)

- BKSG-35F**  
 ●0.7 黒・赤・青・緑  
 スライドレバー式  
 ●サイズ：最大径φ11.8mm 全長144mm

- 名入れ：  
 [軸]シルク印刷・パッド印刷・インクジェット印刷

●グリーン購入法適合商品

クリップ プレート 対応商品 →P.35  
 HG全周 印刷 対応商品 →P.34

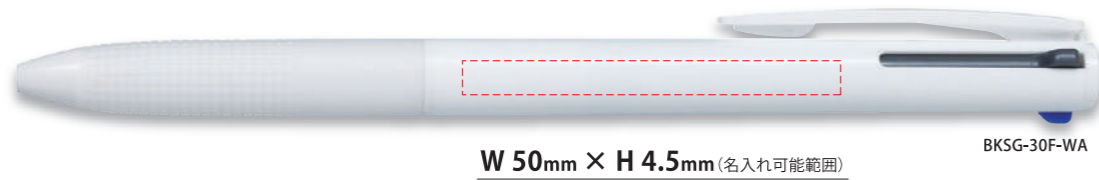

W 50mm × H 4.5mm (名入れ可能範囲)

BKSG-30F-WA

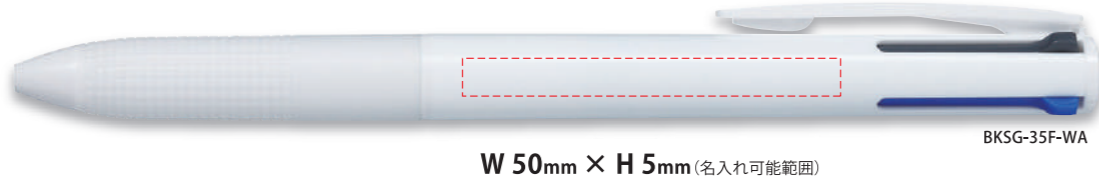

W 50mm × H 5mm (名入れ可能範囲)

BKSG-35F-WA



**Juice up 3** 書きやすさに便利さをプラス! ジュースアップ超極細の3色ボールペン。

ジュースアップ3

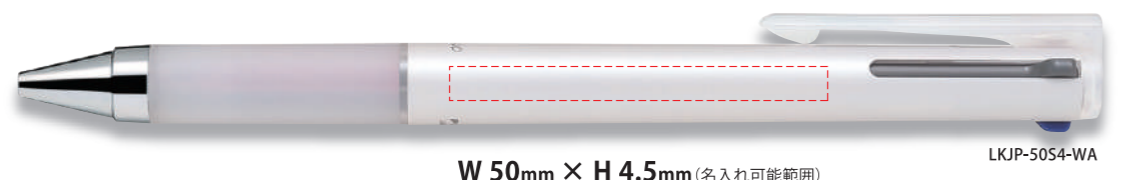

W 50mm × H 4.5mm (名入れ可能範囲)

LKJP-50S4-WA

**多色ボールペン**

**3色 550円** (税抜価格500円)

- LKJP-50S4-WA**  
 ●0.4 黒・赤・青  
 スライドレバー式  
 ●軸 色：WA (ホワイト)  
 ●サイズ：最大径φ10.7mm 全長144mm

- 名入れ：  
 [軸]シルク印刷・パッド印刷

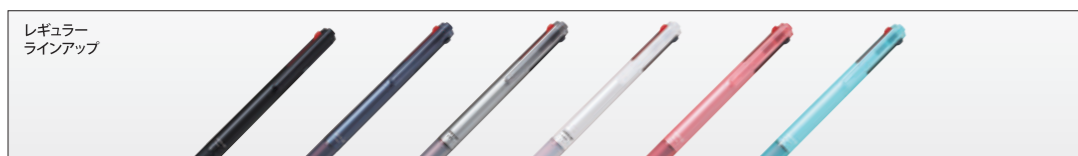

**Juice up 4** 書きやすさに便利さをプラス! ジュースアップ超極細の4色ボールペン。

ジュースアップ4



W 50mm × H 5mm (名入れ可能範囲)

LKJP-60S4-WA

**多色ボールペン**

**4色 660円** (税抜価格600円)

- LKJP-60S4-WA**  
 ●0.4 黒・赤・青・緑  
 スライドレバー式  
 ●軸 色：WA (ホワイト)  
 ●サイズ：最大径φ11.8mm 全長144mm

- 名入れ：  
 [軸]シルク印刷・パッド印刷



**2+1 LIGHT** スリムで使いやすい多機能ペン。

ツープラスワンライト



側面: W 40mm × H 5mm (名入れ可能範囲)

クリップ: W 30mm × H 3mm (名入れ可能範囲)

※クリッププレートを付けた場合の名入れ可能範囲はお問い合わせください。

クリップ ノーマーク品

BKHL-30R-WA

**ボールペン2色 + シャープペンシル**

**330円** (税抜価格300円)

- BKHL-30R-WA**  
 ●0.7 黒・赤  
 ●0.5 スライドレバー式  
 ●サイズ：最大径φ12mm 全長149mm

- 名入れ：  
 [さや]シルク印刷・パッド印刷・インクジェット印刷

[クリップ]シルク印刷・パッド印刷

●グリーン購入法適合商品

クリップ プレート 対応商品 →P.35  
 立 体 クリップ 対応商品 →P.37  
 QRコード 対応商品 →P.37



**リフトクリップ搭載**

パイロット開発の開閉式「リフトクリップ」は耐久性バツグン。10万回はさんでも、こわれず! (当社試験データによる)

**4+1 LIGHT** この1本が、あなたの一日をデザインする。

フープラスワンライト

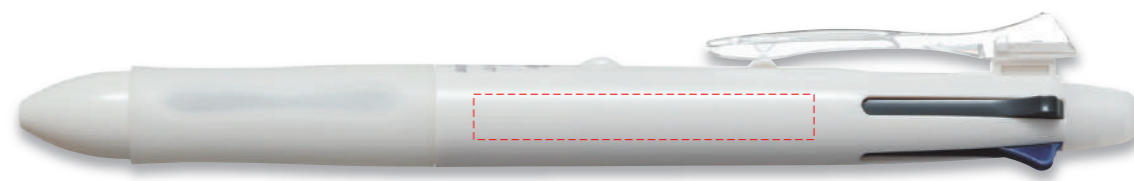

W 45mm × H 6mm (名入れ可能範囲)

BKHL-50R-WA

**ボールペン4色 + シャープペンシル**

**550円** (税抜価格500円)

- BKHL-50R-WA**  
 ●0.7 黒・赤・青・緑  
 ●0.5 スライドレバー式  
 ●サイズ：最大径φ13.8mm 全長148mm

- 名入れ：  
 [さや]シルク印刷・パッド印刷・インクジェット印刷

●エコマーク認定商品

●グリーン購入法適合商品

※専用取扱説明書をご用意しています。

**Acroball 2+1** スリムに持ち歩ける、上質感を備えたアクロボールの多機能筆記具。

アクロボール2+1

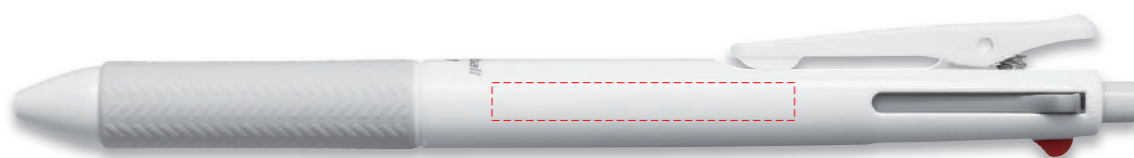

側面: W 40mm × H 5mm (名入れ可能範囲)

クリップ: W 30mm × H 3mm (名入れ可能範囲)

※クリッププレートを付けた場合の名入れ可能範囲はお問い合わせください。

クリップ ノーマーク品

BKHAB-40F-WGYN

**ボールペン2色 + シャープペンシル**

**495円** (税抜価格450円)

- BKHAB-40F**  
 ●0.7 黒・赤  
 ●0.5 スライドレバー式  
 ●軸 色：WGYN (グレー)  
 WSLN (ソフトブルー)

- サイズ：最大径φ12.0mm 全長149mm

- 名入れ：  
 [さや]シルク印刷・パッド印刷・インクジェット印刷

[クリップ]シルク印刷・パッド印刷

●エコマーク認定商品

●グリーン購入法適合商品

※専用取扱説明書をご用意しています。

クリップ プレート 対応商品 →P.35  
 立 体 クリップ 対応商品 →P.37  
 QRコード 対応商品 →P.37  
 HG全周 印刷 対応商品 →P.34



10万回挟んでも壊れないリフトクリップ搭載。 ※当社試験データによる。

一般シャープペンシルと同じノブノック式で使いやすい。

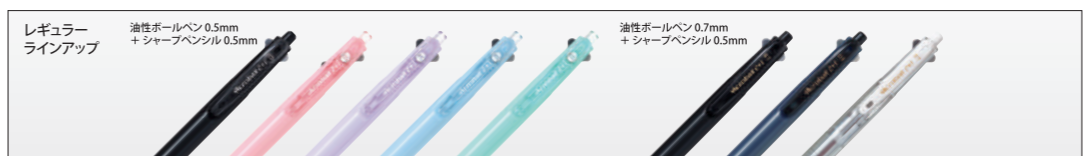

# Acroball 3+1

アクロボール3+1

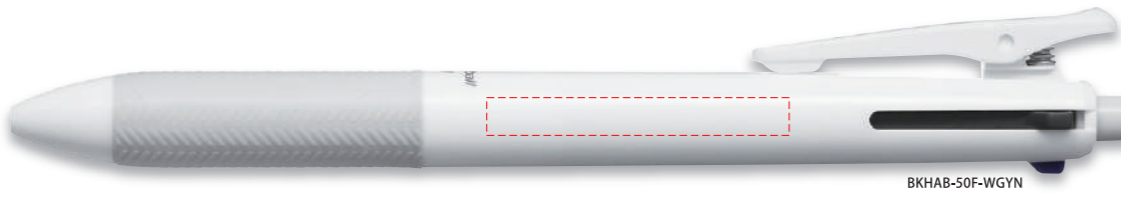

BKHAB-50F-WGYN

側面: W 40mm × H 5mm (名入れ可能範囲)

クリップ: W 30mm × H 3mm (名入れ可能範囲)

※クリッププレートが付いた場合の名入れ可能範囲はお問い合わせください。

クリップ  
ノーマーク品

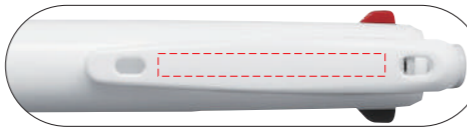

## ボールペン3色 +シャープペンシル

なめらか  
アクロインキ  
搭載

605円 (税抜価格550円)

BKHAB-50F

- 0.7 黒・赤・青
- 0.5 スライドレバー式
- 軸色: WGYN (グレー)
- WSLN (ソフトブルー)
- サイズ: 最大径φ12.9mm 全長149mm

- 名入れ: [さや]シルク印刷・パッド印刷・インクジェット印刷 [クリップ]シルク印刷・パッド印刷
- エコマーク認定商品
- グリーン購入法適合商品
- ※専用取扱説明書をご用意しています。

- クリッププレート対応商品 → P.35
- 立体クリップ対応商品 → P.37
- QRコード対応商品 → P.37
- HG全周印刷対応商品 → P.34



# Acroball 4+1

アクロボール4+1

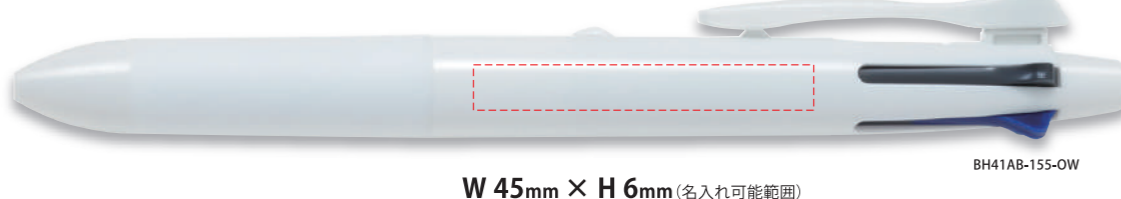

BH41AB-155-OW

W 45mm × H 6mm (名入れ可能範囲)

## ボールペン4色 +シャープペンシル

なめらか  
アクロインキ  
搭載

660円 (税抜価格600円)

BH41AB-155

- 0.6 黒・赤・青・緑
- 0.5 スライドレバー式
- 軸色: OW (オフホワイト)
- サイズ: 最大径φ13.8mm 全長148mm

- 名入れ: [さや]シルク印刷・パッド印刷
- グリーン購入法適合商品
- ※専用取扱説明書をご用意しています。

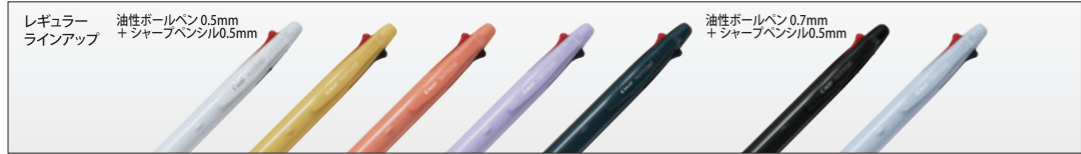

# Dr.GRIP 4+1

ドクターグリップ4+1

4色油性ボールペン+シャープペンシル。疲れ知らずのマルチ筆記具にアクロインキ搭載。

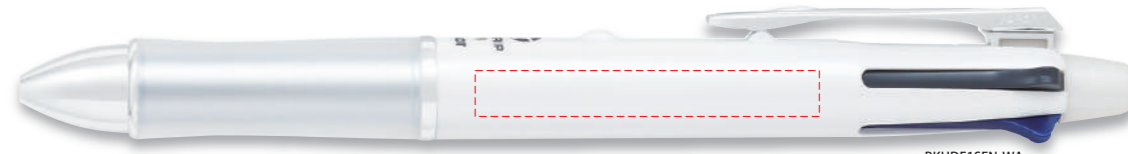

BKHDF15FN-WA

W 45mm × H 6mm (名入れ可能範囲)

## ボールペン4色 +シャープペンシル

1,100円 (税抜価格1,000円)

なめらか  
アクロインキ  
搭載

- 0.7 黒・赤・青・緑
- 0.5 スライドレバー式
- サイズ: 最大径φ14.1mm 全長148mm

- 名入れ: [さや]レーザー彫刻・シルク印刷・パッド印刷
- ※専用取扱説明書をご用意しています。

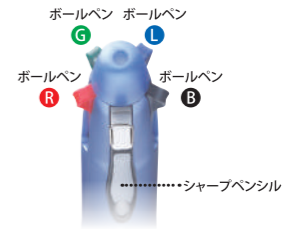

# EVOLT

エボルト

美しく輝くアルミボディ。回転レーザー彫刻により、広い範囲の名入れが可能。

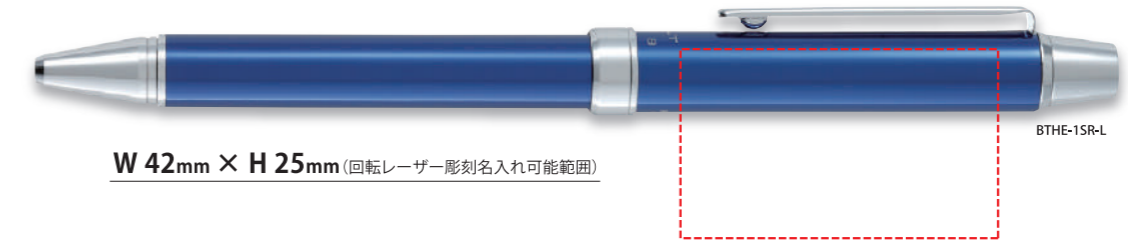

BTHE-15R-L

W 42mm × H 25mm (回転レーザー彫刻名入れ可能範囲)

## ボールペン2色 +シャープペンシル

1,650円 (税抜価格1,500円)

なめらか  
アクロインキ  
搭載

BTHE-15R

- 0.7 黒・赤
- 0.5 回転式
- 軸色: B (ブラック), R (レッド)
- L (ブルー), GY (グレー)
- V (バイオレット), G (グリーン)
- LB (ライトブルー), P (ピンク)

- サイズ: 最大径φ11.9mm 全長143mm
- 名入れ: [さや]回転レーザー彫刻
- ※通常のレーザー彫刻やシルク印刷もできます。

ご注文: 100本より

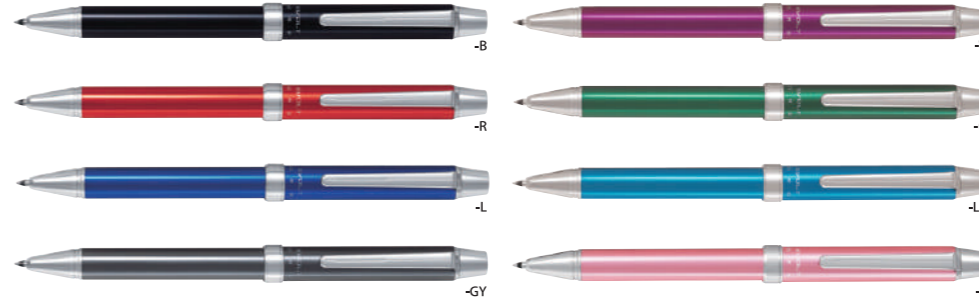



## KIRE-NA ノートも教科書も もう汚させない。



**蛍光ペン**  
132円 (税抜価格120円)  
SKIW-1  
0.5 細字 太字 最大筆跡幅  
ツインキャップ式  
●軸色: YA (イエロー)  
PA (ピンク)  
●インキ色: グリップと同色  
●サイズ: 最大径φ10.9mm  
全長136.6mm  
●名入れ: [軸・キャップ]シルク印刷・パッド印刷

キャップ: W 25mm × H 5mm (名入れ可能範囲)  
側面: W 45mm × H 5mm (名入れ可能範囲)  
※裏側に商品ロゴ・注意文が入ります。

**汚れにくい**

- キチントガイドで定期的にインキが付かない
- コピー用紙なら1秒で乾く速乾インキ
- ペン先の汚れ防止
- 筆跡のにじみ防止
- インキ溜まりの抑制

**線が引きやすい**

- 「キチントガイド」と「しなるペン先」で曲面でもまっすぐ引きやすい & 幅が安定



## Spotlighter VW 1本で2色のマーキングが可能な蛍光ペン。

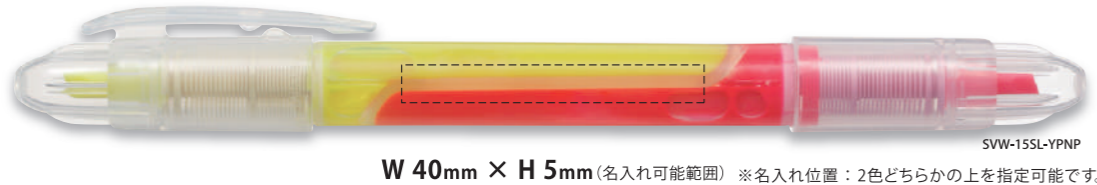

**蛍光ペン**  
165円 (税抜価格150円)  
SVW-15SL  
3.3 最大筆記幅  
2色 キャップ式直液式ツインタイプ  
●インキ色: YPNP (イエロー&ピンク)  
YONP (イエロー&オレンジ)  
YGNP (イエロー&グリーン)  
YLNP (イエロー&ブルー)  
PONP (ピンク&オレンジ)  
●サイズ: 最大径φ12.8mm  
全長141mm  
●名入れ: [軸・キャップ]シルク印刷・パッド印刷  
※ロゴ印刷なし  
●エコマーク認定商品  
●グリーン購入法適合商品  
※受注生産のため納期はお問い合わせください。

W 40mm × H 5mm (名入れ可能範囲) ※名入れ位置: 2色どちらかの上を指定可能です。



※レギュラーラインアップは名入れ位置指定できません。

ご注文:1000本より

## 海外生まれのおしゃれカラー STABILO® Swing cool

#スタビロスイングクール

- Point 1 色がきれい 引くだけで映える大人かわいいパステルカラー
- Point 2 長持ち 筆記距離は驚きの約200m
- Point 3 乾きにくい 4時間キャップをはずした状態でも乾かず使える



### 名入れ専用スイングクール 名入れ専用なのでクリップ名入れだけではなく、裏面の軸名入れも可能なパステル蛍光ペン!!

SSBNB275-1128 (フリージューブルー)



表面 クリップ部: W17mm × H5.0mm (名入れ可能範囲)  
※名入れはシルク1色印刷のみになります。

裏面 軸: W50mm × H5.0mm (名入れ可能範囲)  
※名入れはシルク1色印刷のみになります。

名入れ専用軸色は4色のみ対応

SSBNB275-1138 (タッチオブターコイズ)

SSBNB275-1298 (ピンクブラッシュ)

SSBNB275-1448 (ミルキーイエロー)



**蛍光ペン**  
希望小売価格 165円 (税抜価格150円)  
最大筆跡幅 キャップ式 (4mmと1mmの本線両用)  
●サイズ: H125×W15×D14mm  
●名入れ: [軸・クリップ]シルク印刷  
●ドイツ製

シルク印刷 1色 クリップ名入れ 軸名入れ

### 定番品スイングクール 薄型スリムで握りやすく、クリップ付きなので手帳、ノートや胸ポケットに指せるので便利な蛍光ペン。2025年1月から受注開始

※定番品(裏面にバーコードあり)はクリップ以外は名入れ印刷ができません。クリップ名入れのみ対応

SSB-275-144-8 (ミルキーイエロー)



表面 クリップ部: W17mm × H5.0mm (名入れ可能範囲)  
※名入れはシルク1色印刷のみになります。(その他印刷不可)



**蛍光ペン**  
希望小売価格 165円 (税抜価格150円)  
最大筆跡幅 キャップ式 (4mmと1mmの本線両用)  
●サイズ: H125×W15×D14mm  
●名入れ: [クリップ]シルク印刷  
●ドイツ製

シルク印刷 1色 クリップ名入れ

# FRIXION stamp

裏抜けしにくく、押し間違えても大丈夫！フリクションインキを使った、こすると消えるスタンプ。

フリクションスタンプ



SPF-12-[図柄]LB

本体(裏面・右): **W 25mm × H 5mm**(名入れ可能範囲)  
 キャップ: **W 10mm × H 5mm**(名入れ可能範囲)



●図柄番号 ※本体色とインキ色は同色です。

|                |             |                |              |              |                |                |              |              |              |                |               |
|----------------|-------------|----------------|--------------|--------------|----------------|----------------|--------------|--------------|--------------|----------------|---------------|
| 休<br>-01R      | 済<br>-02R   | ハート<br>-03P    | 星<br>-04AO   | 笑<br>-05P    | クローバー<br>-06G  | 音符<br>-07AO    | OK<br>-10R   | 給料<br>-11AO  | 飲み会<br>-12AO | 習い事<br>-13LB   | 良事<br>-14R    |
| 誕生日<br>-16R    | 病院<br>-20L  | 出社日<br>-22L    | 歯医者<br>-23LB | ヨガ<br>-24AO  | スイミング<br>-26LB | 晴れ<br>-28R     | くもり<br>-29LB | 雨<br>-30L    | 飛行機<br>-33LB | 車<br>-34G      | 電車<br>-35L    |
| サッカー<br>-37G   | ピアノ<br>-39P | いぬ<br>-43G     | ねこ<br>-44P   | ひよこ<br>-47AO | 肉球<br>-48P     | まる<br>-49R     | ばつ<br>-50L   | ハート2<br>-51P | 星2<br>-52AO  | さげび<br>-53LB   | うんち<br>-54AO  |
| 花<br>-57P      | いちご<br>-58R | ショッピング<br>-62R | 美容院<br>-63P  | カエル<br>-68G  | ペンギン<br>-69L   | うさぎ<br>-70P    | ハンダ2<br>-71L | くじら<br>-72L  | カイジウ<br>-73R | ダブルハート<br>-74P | さくら<br>-75P   |
| Check!<br>-77R | 塾<br>-79G   | テレワーク<br>-81L  | 通販<br>-82AO  | ごはん<br>-83LB | 掃除<br>-84LB    | ヘルスクエア<br>-85L | 休肝日<br>-86R  | 動画<br>-87R   | 推し活<br>-88P  | 読書<br>-89G     | ボックス<br>-90LB |

## スタンプ

132円(税抜価格120円)

SPF-12

- インキ色: LB(ライトブルー)  
P(ピンク)  
AO(アブリコトオレンジ)  
G(グリーン)  
L(ブルー)  
R(レッド)
- サイズ: 55×14×14mm
- 名入れ: [本体・キャップ]シルク印刷・パッド印刷



●フリクションスタンプは消せるスタンプです。証書類・宛名など消えてはいけないものには使用しないでください。



専用OPP袋 Z-TOK-OPP-SPF (1~3個まで収納可)

# White Line PiTASUM

ホワイトラインピタSUM

ピタッと定着スムーズに消せる！テープが紙面に密着し、消したい場所をしっかりと修正できます。

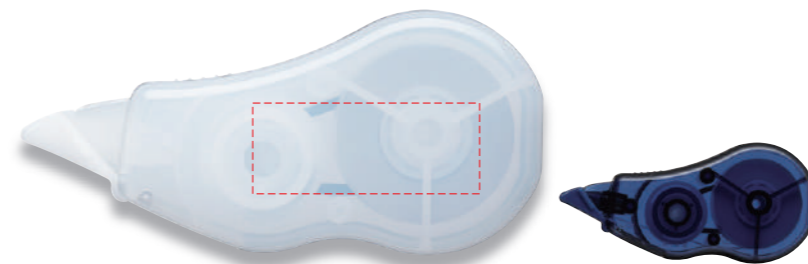

ECTE-20P-5WN

-5NVN

表面: **W 30mm × H 12mm**(名入れ可能範囲)



※弾力性のある先端がテープの定着力を高めます。

## 修正テープ

220円(税抜価格200円)

ECTE-20P

- 色 種: 5WN(ホワイト)  
5NVN(ネイビー)
- テープ幅: 5mm
- テープ長さ: 10m
- サイズ: 70×32×15mm
- 名入れ: パッド印刷・シルク印刷・インクジェット印刷
- エコマーク認定商品
- グリーン購入法適合商品

GOOD DESIGN

# Colorim SUPER Glue

スティックのり

のりの残量が外から見えるので、使い終わりがひと目で分かります。

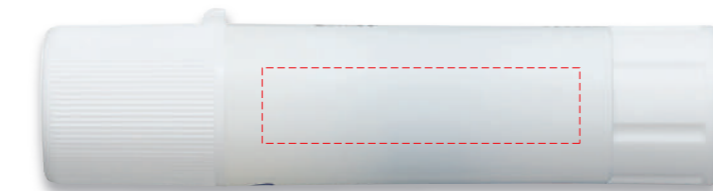

表



こもり防止ストッパーがついています。

のりの残量が外から見えるので、使い終わりがひと目で分かります。

**W 42mm × H 10mm**(名入れ可能範囲) ※本体印刷の裏側

※回転シルク印刷 W 42mm × H20mm(名入れ可能範囲)も可能です。

## スティックのり

132円(税抜価格120円)

SGSE-12A

- アシッドフリータイプ
- 内容量: 10g
- サイズ: φ21×89mm
- 名入れ: シルク印刷・パッド印刷・インクジェット印刷・回転シルク印刷
- エコマーク認定商品
- グリーン購入法適合商品
- ※アシッドフリータイプ
- ※写真を変色させないスクラップブック等に最適なのりです。(当社基準に基づいております)

# Colorim PERKY

カラリムパーキー

ビジネススタイルを華やかに彩る小物シリーズ。

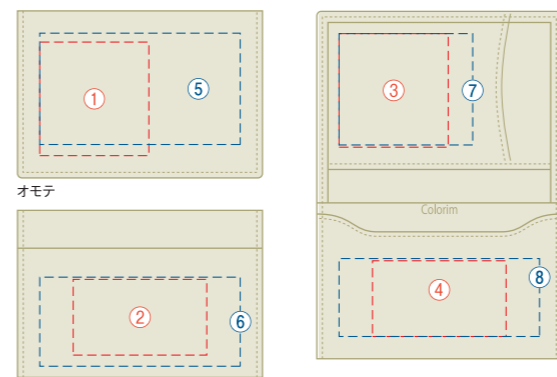

オモテ

[箔押し・カラ押し名入れ可能範囲]

- ①オモテ: **W49mm × H51mm**
- ②ウラ: **W60mm × H34mm**
- ③ナカ上: **W49mm × H51mm**
- ④ナカ下: **W60mm × H34mm**

[インクジェット印刷名入れ可能範囲]

- ⑤オモテ: **W90mm × H50mm**
- ⑥ウラ: **W90mm × H40mm**
- ⑦ナカ上: **W60mm × H50mm**
- ⑧ナカ下: **W90mm × H35mm**

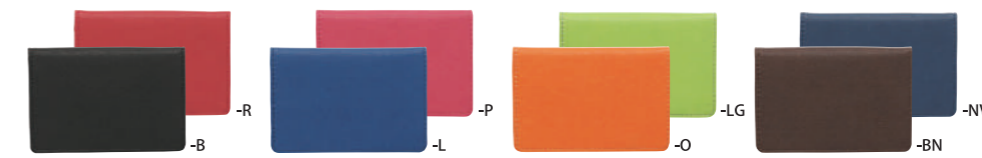

バンドの長さが調節できるアジャスター付き。A6・B6・A5サイズの手帳やノートに対応。



オモテ

**W 26mm × H 80mm**(名入れ可能範囲)



# FRIXION

フリクションイレーザー

フリクションシリーズ全てに使える、専用イレーザー「フリクションイレーザー」。

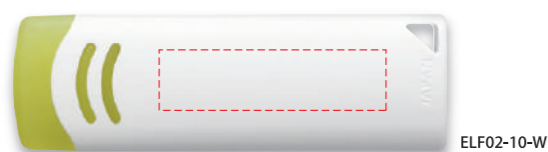

ELF02-10-W

**W 30mm × H 8mm**(名入れ可能範囲)



-L

## フリクションイレーザー

110円(税抜価格100円)

ELF02-10

- サイズ: 57.6×18.2×8mm
- 名入れ: [ケース]シルク印刷・パッド印刷・インクジェット印刷

※フリクションシリーズ専用の消去用ラバーです。  
 ※フリクション以外のボールペン、シャープペンシル、鉛筆などの筆跡は消えません。

本体断面が楕円形なので細かい部分はもちろん、広い面も消すことができます。

広い面消しに 細かい部分消しに

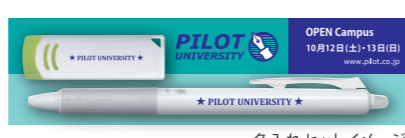

名入れセットイメージ



専用OPP袋 Z-TOK-OPP-ELF

## 名刺入

1,320円(税抜価格1,200円)

CRPN-02

- 色 種: B(ブラック)  
R(レッド)  
L(ブルー)  
P(ピンク)  
O(オレンジ)  
LG(ライトグリーン)  
BN(ブラウン)  
NV(ネイビー)
- 仕様: 30枚用、ポリウレタン(PU)、ポリエステル(内地)、2ツ折り型、マチ付ポケット、カードポケット(3)
- サイズ: 110×80×13mm
- 名入れ: 箔押し・カラ押し・インクジェット印刷

## ペンケース付手帳バンド

880円(税抜価格800円)

PBB-12CR

- 色 種: B(ブラック)  
R(レッド)  
L(ブルー)  
P(ピンク)  
O(オレンジ)  
LG(ライトグリーン)  
BN(ブラウン)  
NV(ネイビー)
- 仕様: ポリウレタン(内地:ポリエステル)、30mm平ゴム(バンド)、アジャスター、ポケット(1)、※太軸筆記具は1本、細軸の筆記具は2本まで収納可能
- サイズ: 160×40×4mm
- 名入れ: インクジェット印刷

対応手帳サイズ | A6・B6・A5



太軸筆記具がスッキリ収まる



長さ調整ができるアジャスター機能付バンド

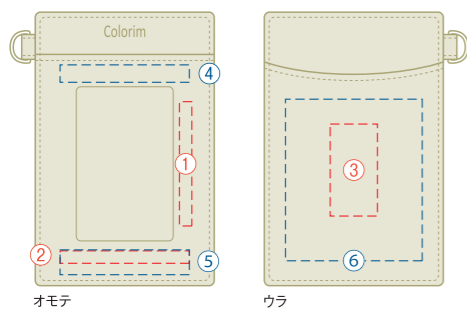

**[箔押し・カラ押し名入れ可能範囲]**

- ①オモテ右: W5mm × H50mm\*
- ②オモテ下: W50mm × H5mm\*
- ③ウラ: W19mm × H37mm

\*①②はカラ押しのみ

**[インクジェット印刷名入れ可能範囲]**

- ④オモテ上: W52mm × H7mm
- ⑤オモテ下: W52mm × H10mm
- ⑥ウラ: W55mm × H65mm



**パス入シングル**

990円 (税抜価格900円)

CRPP-025

- 色 種: B(ブラック)  
R(レッド)  
L(ブルー)  
P(ピンク)  
O(オレンジ)  
LG(ライトグリーン)  
BN(ブラウン)  
NV(ネイビー)
- 仕 様: ポリウレタン(PU)、ポリエステル(内生地)、シングル型、パス入1面(セル窓)、カードポケット(1)、Dカン付(金属)
- サイズ: 110×72×3mm(Dカン含まず)
- 名入れ: 箔押し・カラ押し・インクジェット印刷

**複数枚のICカードを  
使い分けできる!**

強力  
シールド!

ICカードセパレータ  
内蔵



自分のライフスタイルにあったICカードをえらんで



複数枚、同時に収納できます。  
1ポケットにICカード1枚収納可能



使いたいカード側を読み取り機にかざします。  
エラーが起きません。

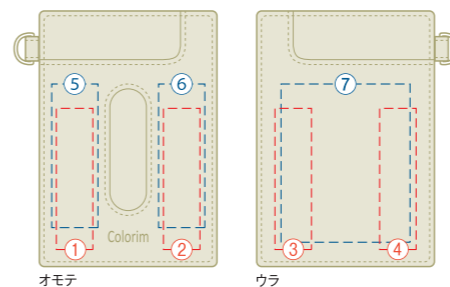

**[箔押し・カラ押し名入れ可能範囲]**

- ①オモテ左: W15mm × H58mm
- ②オモテ右: W15mm × H58mm
- ③ウラ左: W15mm × H58mm
- ④ウラ右: W15mm × H58mm

**[インクジェット印刷名入れ可能範囲]**

- ⑤オモテ左: W19mm × H59mm
- ⑥オモテ右: W19mm × H59mm
- ⑦ウラ: W53mm × H65mm



**パス入シングル**

1,540円 (税抜価格1,400円)

CRPPS-025

- 色 種: B(ブラック)  
R(レッド)  
L(ブルー)  
P(ピンク)  
O(オレンジ)  
LG(ライトグリーン)  
BN(ブラウン)  
NV(ネイビー)
- 仕 様: ICカード2枚対応、ポリウレタン(PU)、ポリエステル(内生地)、シングル型、カードポケット(2)、Dカン付(金属)、ICカードセパレータ内蔵
- サイズ: 105×73×3.5mm(Dカン含まず)
- 名入れ: 箔押し・カラ押し・インクジェット印刷

ICカード  
セパレータ  
内蔵

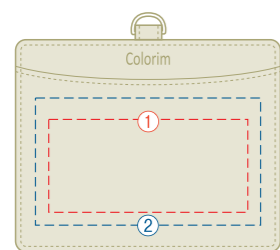

**[箔押し・カラ押し名入れ可能範囲]**

- ①ウラ: W75mm × H35mm

**[インクジェット印刷名入れ可能範囲]**

- ②ウラ: W85mm × H48mm

**IDカードケース(リール付)**

1,980円 (税抜価格1,800円)

CRID-02

- 色 種: B(ブラック)  
R(レッド)  
L(ブルー)  
P(ピンク)  
O(オレンジ)  
LG(ライトグリーン)  
BN(ブラウン)  
NV(ネイビー)
- 仕 様: ポリウレタン(PU)、ポリエステル(内生地)、セル窓(1)、ポケット(1)、ナスカン(金属)、事故防止パーツ・ペンホルダー・リール付きストラップ(約840mm、幅10mm)
- サイズ: 100×80×3mm(ストラップ除く)
- 名入れ: 箔押し・カラ押し・インクジェット印刷



使用例



ペンホルダー付

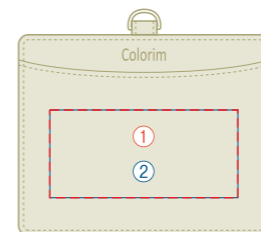

**[箔押し・カラ押し名入れ可能範囲]**

- ①ウラ: W75mm × H35mm

**[インクジェット印刷名入れ可能範囲]**

- ②ウラ: W75mm × H35mm



**IDカードケース**

2,530円 (税抜価格2,300円)

CRIDS-02

- 色 種: B(ブラック)  
R(レッド)  
L(ブルー)  
P(ピンク)  
O(オレンジ)  
LG(ライトグリーン)  
BN(ブラウン)  
NV(ネイビー)
- 仕 様: ポリウレタン(PU)、ポリエステル(内生地)、セル窓(1)、ポケット(1)、ナスカン(金属)、長さ調整パーツ、事故防止パーツ、ペンホルダー、クリップ、リール付きストラップ(約860mm、幅10mm)、ICカードセパレータ内蔵
- サイズ: 100×80×3.5mm(ストラップ除く)
- 名入れ: 箔押し・カラ押し・インクジェット印刷

ICカード  
セパレータ  
内蔵



ペンホルダー付き

使用例

クリップ付き

バイオマス  
プラスチック  
オーシャン  
プラスチック  
抗菌仕様  
フリクション  
ボールペン  
シャープペンシル  
多色ボールペン  
多機能筆記具  
マーカー  
修正用品  
事務用文具  
革小物  
名入れ方法  
PRツール

# 持ち歩きフォルダー S スリムで多機能な持ち歩きフォルダー。ペンホルダーとゴムバンドがついて、さらに便利!

PILOT + LIHIT LAB.

【A5】シール有無で印刷範囲は共通です。

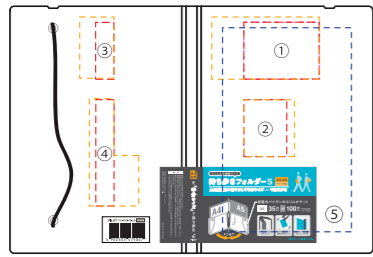

【A4】シール有無で印刷範囲は共通です。

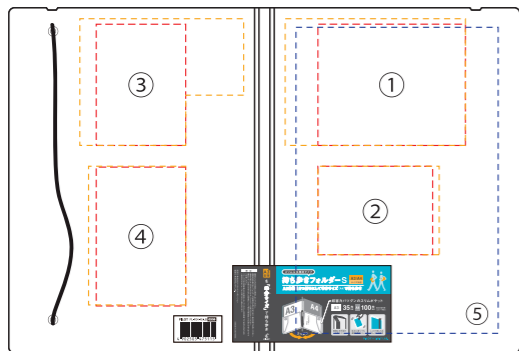

**A5** [半透明タイプ]

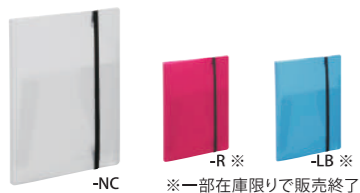

※一部在庫限りで販売終了

**A4** [半透明タイプ]

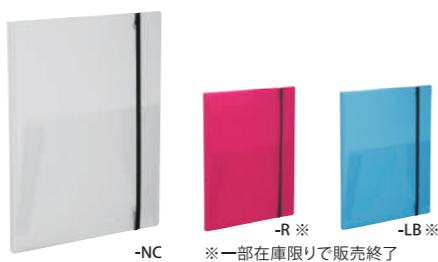

※一部在庫限りで販売終了

【シルク印刷】

- ① W 70mm × H 53mm (名入れ可能範囲)
- ② W 40mm × H 53mm (名入れ可能範囲)
- ③ W 17mm × H 53mm (名入れ可能範囲)
- ④ W 17mm × H 99mm (名入れ可能範囲)

【箔押し】

- ① W 100mm × H 58mm (名入れ可能範囲)
- ② W 47mm × H 53mm (名入れ可能範囲)
- ③ W 32mm × H 57mm (名入れ可能範囲)
- ④ W 46mm × H 100mm (名入れ可能範囲)

※W23×H53mm除く

【インクジェット印刷】

- ⑤ W 120mm × H 190mm (名入れ可能範囲)
- ※ゴムバンドが掛かる部分は名入れが隠れます。

【シルク印刷】

- ① W 135mm × H 111mm (名入れ可能範囲)
- ② W 105mm × H 80mm (名入れ可能範囲)
- ③ W 82mm × H 111mm (名入れ可能範囲)
- ④ W 82mm × H 127mm (名入れ可能範囲)

【箔押し】

- ① W 165mm × H 116mm (名入れ可能範囲)
- ② W 111mm × H 81mm (名入れ可能範囲)
- ③ W 150mm × H 116mm (名入れ可能範囲)
- ④ W 89mm × H 127mm (名入れ可能範囲)

※W53×H46mm除く

【インクジェット印刷】

- ⑤ W 185mm × H 280mm (名入れ可能範囲)
- ※ゴムバンドが掛かる部分は名入れが隠れます。

## 持ち歩きフォルダー S A5

440円 (税抜価格400円)

2025年2月～予定  
550円 (税抜価格500円)

【半透明タイプ】PL-F03-40

- 色 種: NC (ノンカラー)
  - 仕様: 表紙:再生PP内側:箔押し1ヶ所、カラ押し1ヶ所、ゴムバンド付、ペンホルダー機能付、タイトルインデックスシール(2枚)付
  - サイズ: 230×160×16mm
  - 規格: A5 (A4・2ツ折) S
  - 名入れ: 箔押し・シルク印刷・インクジェット印刷
- ※箔押し名入れの場合、名入れ面積は3,000mm<sup>2</sup>(例:50×60mm)以内となります。広範囲の名入れはシルク印刷又はインクジェット印刷となります。

●グリーン購入法適合商品

## 持ち歩きフォルダー S A4

495円 (税抜価格450円)

2025年2月～予定  
605円 (税抜価格550円)

【半透明タイプ】PL-F04-45

- 色 種: NC (ノンカラー)
  - 仕様: 表紙:再生PP内側:箔押し1ヶ所、カラ押し1ヶ所、ゴムバンド付、ペンホルダー機能付、タイトルインデックスシール(2枚)付
  - サイズ: 316×225×16mm
  - 規格: A4 (A3・2ツ折) S
  - 名入れ: 箔押し・シルク印刷・インクジェット印刷
- ※箔押し名入れの場合、名入れ面積は3,000mm<sup>2</sup>(例:50×60mm)以内となります。広範囲の名入れはシルク印刷又はインクジェット印刷となります。

●グリーン購入法適合商品



# 持ち歩き work file

省スペースでの仕事に便利な立てて使える、持ち歩きファイル。



【箔押し】上プタ表・裏可

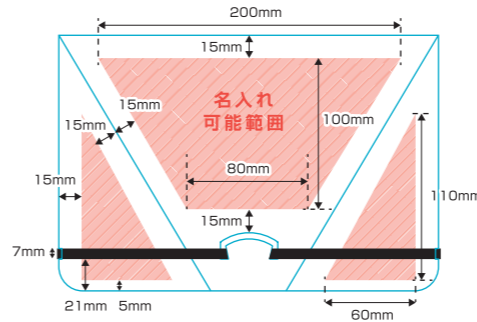

【シルク印刷】上プタ表・裏可

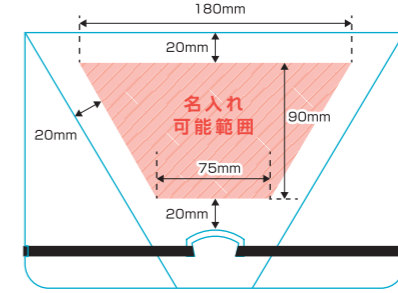

上プタ中央(台形部分)  
上底 180mm・下底 75mm・高さ 90mm (名入れ可能範囲)

【インクジェット印刷】上プタ表のみ可

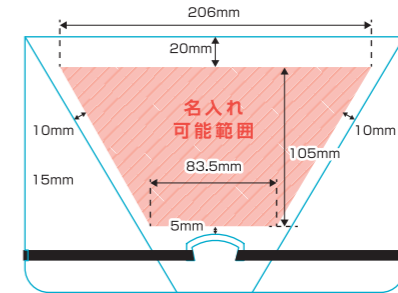

上プタ中央(台形部分)  
上底 206mm・下底 83.5mm・高さ 105mm (名入れ可能範囲)

## 持ち歩きワークファイル

A5スリム(厚さ28mm)

814円 (税抜価格740円)

PL-F05-74

- 色 種: CO (コーラル)  
LA (ラベンダー)  
AQ (アクア)  
NI (ナイト)  
OL (オリーブ)  
MO (モカ)
  - 仕様: 本体:PP0.8mm厚、不透明色、ゴムバンド付、箔押し(白)1ヶ所、内プタ・中仕切り:PP0.6mm厚、透明、A5スリムサイズ
  - サイズ: 175×256×28mm
  - 名入れ: シルク印刷・箔押し・インクジェット印刷
- ※箔押し名入れの場合、名入れ面積2,400mm<sup>2</sup>(例:48×50mm)以内となります。広範囲の名入れはシルク印刷となります。

## 持ち歩きワークファイル

A5ワイド(厚さ40mm)

946円 (税抜価格860円)

PL-F06-86

- 色 種: CO (コーラル)  
LA (ラベンダー)  
AQ (アクア)  
NI (ナイト)  
OL (オリーブ)  
MO (モカ)
  - 仕様: 本体:PP0.8mm厚、不透明色、ゴムバンド付、箔押し(白)1ヶ所、内プタ・中仕切り:PP0.6mm厚、透明、A5ワイドサイズ
  - サイズ: 175×256×40mm
  - 名入れ: シルク印刷・箔押し・インクジェット印刷
- ※箔押し名入れの場合、名入れ面積2,400mm<sup>2</sup>(例:48×50mm)以内となります。広範囲の名入れはシルク印刷となります。

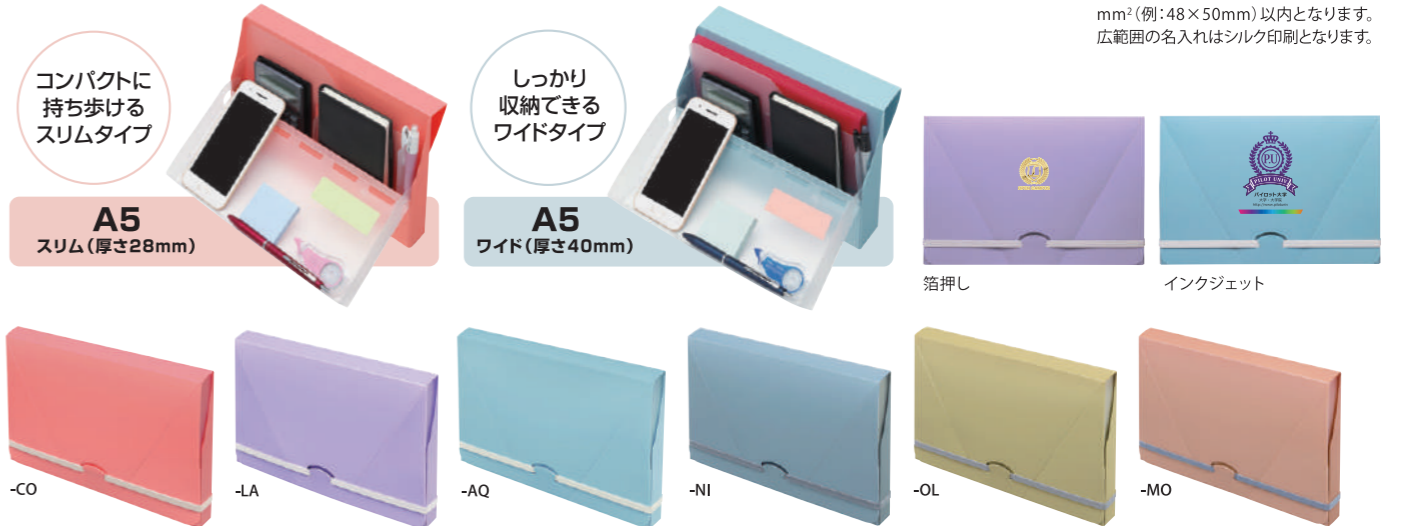

テレワークにおすすめ! 立てて使える、持ち歩きファイル

# 持ち歩き work file

手帳、筆記具、電卓、スマートフォンなど、仕事に必要なアイテムをコンパクトに収納できます。仕事をするときは、蓋を開いて立てるだけ。省スペースでの仕事に大変便利です。

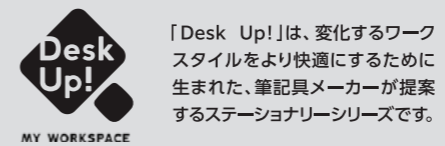

「Desk Up!」は、変化するワークスタイルをより快適にするために生まれた、筆記具メーカーが提案するステーションナリーシリーズです。

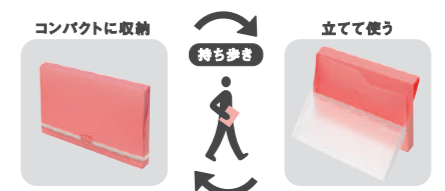

書類を2つ折りにしてコンパクトに持ち歩き可能。

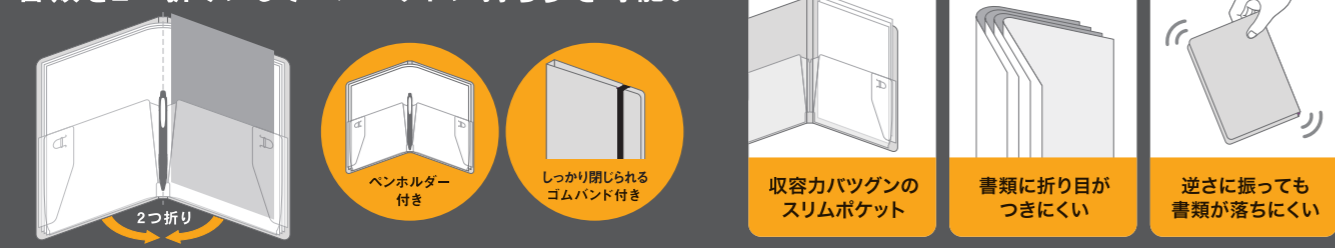

詳細につきましては、担当営業へお尋ねください。



Desk Up! **持ち歩き work file A4** ワークファイル

省スペースでの仕事に便利に立てて使える、持ち歩きファイル。

[シルク印刷] 上フタ表・裏可

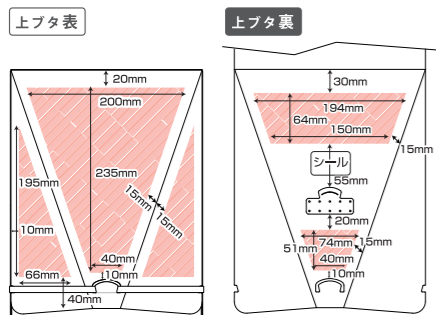

- 上フタ表** 上フタ中央(台形部分)  
上底 200mm・下底 40mm・高さ 235mm(名入れ可能範囲)
- 上フタ両端(三角部分)  
底辺 66mm・高さ 195mm(名入れ可能範囲)
- 上フタ裏** 上フタ上側(台形部分)  
上底 194mm・下底 150mm・高さ 64mm(名入れ可能範囲)
- 上フタ下側(台形部分)  
上底 74mm・下底 40mm・高さ 51mm(名入れ可能範囲)

[箔押し] 上フタ表・裏可

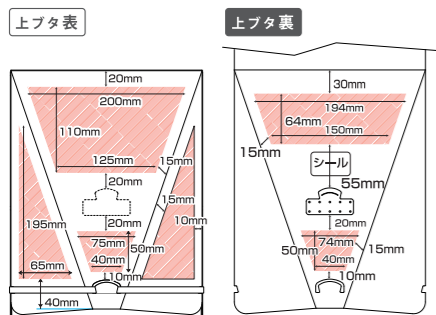

- 上フタ表** 上フタ上側(台形部分)  
上底 200mm・下底 125mm・高さ 110mm(名入れ可能範囲)
- 上フタ下側(台形部分)  
上底 75mm・下底 40mm・高さ 50mm(名入れ可能範囲)
- 上フタ両端(三角部分)  
上底 65mm・高さ 195mm(名入れ可能範囲)
- 上フタ裏** 上フタ上側(台形部分)  
上底 194mm・下底 150mm・高さ 64mm(名入れ可能範囲)
- 上フタ下側(台形部分)  
上底 74mm・下底 40mm・高さ 50mm(名入れ可能範囲)

[インクジェット印刷] 上フタ表のみ可

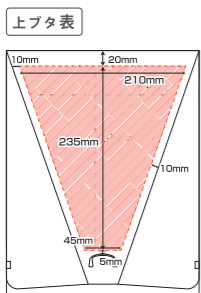

- 上フタ表** 上フタ中央(台形部分)  
上底 210mm・下底 45mm・高さ 235mm(名入れ可能範囲)

A4書類を立てて使える!

**A4**  
(厚さ28mm)

A4コピー用紙  
210枚収納可



持ち歩きワークファイル

A4(厚さ28mm)  
1,298円(税抜価格1,180円)  
PL-F07-118

- 色 種: CO(コーラル) LA(ラベンダー) AQ(アクア) NI(ナイト) OL(オリーブ) MO(モカ)
  - 仕 様: 本体:PP0.8mm厚、不透明色、ゴムバンド付、箔押し(白)1ヶ所、内フタ・中仕切り・ペンホルダー:PP0.7mm厚、透明、A4サイズ
  - サイズ: 315×245×28mm
  - 名入れ: シルク印刷・箔押し・インクジェット印刷
- ※箔押し名入れの場合、名入れ面積2,400mm<sup>2</sup>(例:48×50mm)以内となります。広範囲の名入れはシルク印刷となります。



インクジェット

本革名刺入 牛革仕様の名刺入。

2025年1月発売予定

本革製 名刺入  
3,080円(税抜価格2,800円)

- LCPN-25-1
- 色 種: B(ブラック) BN(ブラウン)
  - 仕 様: 牛革(型押し) ポリウレタン(内生地)、2ツ折り型、マチ付ポケット(名刺約25枚対応)、カードポケット(2)
  - サイズ: 110×77×13mm
  - 名入れ: カラ押し・レーザー彫刻

[カラ押し名入れ可能範囲]

- ①オモテ: W89mm × H42mm
- ②ウラ: W69mm × H30mm
- ③ナカ上: W89mm × H42mm
- ④ナカ下: W69mm × H30mm

[レーザー彫刻名入れ可能範囲]

- ⑤オモテ: 中央下段
- ⑥ウラ: 中央下段
- ⑦ナカ下: 中央上段

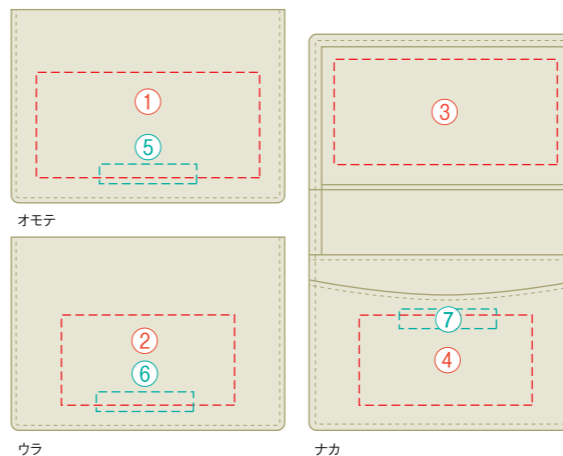

オモテ

ウラ

ナカ



-B



-BN

レーザー彫刻名入れに関して

- ◎お名入れは基本個人名のみとさせていただきます。
  - ◎お名入れは指定範囲に1行のみです。
  - ◎印字サイズの指定はできません。
  - ◎書体や文字数により印字の大きさが異なります。
  - ◎革表面を焼くので印字色は濃いこげ茶となり、革の色によりコントラストが異なり見えにくい場合があります。天然皮革を使用しておりますので、部位によりムラになる場合もあります。色入れはできません。
- ※見本以外の書体やマークを彫刻する場合は別途費用がかかります。企業名等のお名入れについては担当営業にお尋ねください。

書体見本

- ①角ゴシック 漢字の場合で、書体の指定が無い場合はこの書体になります。  
abcdefghijklmnopqrstuvwxyz ABCDEFGHIJKLMNOPQRSTUVWXYZ  
株式会社パイロットコーポレーション 東京都中央区京橋2丁目6-21
- ②センチュリー 英数字のみの書体です。英字の場合で書体の指定が無い場合はこの書体になります。  
abcdefghijklmnopqrstuvwxyz  
ABCDEFGHIJKLMNOPQRSTUVWXYZ
- ③筆記体 英数字のみの書体です。  
abcdefghijklmnopqrstuvwxyz  
A.B.C.D.E.F.G.H.I.J.K.L.M.N.O.P.Q.R.S.T.U.V.W.X.Y.Z
- ④楷書体  
abcdefghijklmnopqrstuvwxyz ABCDEFGHIJKLMNOPQRSTUVWXYZ  
株式会社パイロットコーポレーション 東京都中央区京橋2丁目6-21
- ⑤明朝体  
abcdefghijklmnopqrstuvwxyz ABCDEFGHIJKLMNOPQRSTUVWXYZ  
株式会社パイロットコーポレーション 東京都中央区京橋2丁目6-21
- ⑥行書体  
abcdefghijklmnopqrstuvwxyz ABCDEFGHIJKLMNOPQRSTUVWXYZ  
株式会社パイロットコーポレーション 東京都中央区京橋2丁目6-21

テレワークにおすすめ! 立てて使える、持ち歩きファイル

PILOT + LIHIT LAB.

Desk Up! **持ち歩き work file A4** ワークファイル

A4サイズの書類をクリアホルダーごと収納できます。持ち運び時も中の書類をしっかり保護。仕事をするときは、蓋を開いて立てるだけ。省スペースでの仕事に大変便利です。



【使用例】

〈書類〉  
A4サイズのクリアホルダーをそのまま収納できます。

〈内フタ〉  
書類などを立てかけられます。

良く使う筆記具、修正テープ、付箋など。

中仕切り付き

書類を仕切ることができます。また、中仕切りを手前に置くことで、書類の前倒れを防止できます。

〈筆記具〉

ペンホルダーに太めの筆記具も収納できます。

〈付箋〉

内フタの面に付箋を貼り付ける事もできます。



## いろいろなお名入れ方法

### シルク印刷

単色のお名入れに最適な一般的なお名入れ方法です。  
小ロットから手軽なコストで作成でき、印刷インクの層が厚いのでクリアな印刷が可能です。

おすすめ素材 印刷可能範囲

樹脂 天地…印刷したい部分の最小径の約50%以内  
左右…段差等がある部分からそれぞれ5mm程度内側によけた部分



BAB-15F-WPBA

製品によって異なりますので、  
担当営業にお問い合わせください。



ECTE-20P-5WN



SGSE-12A

### インクジェット印刷

印刷したいものを製版なしで直接インクジェット印刷します。  
写真や画像もフルカラーで印刷できます。

おすすめ素材 白色の樹脂 (PP材を除く)  
※濃い色の樹脂の場合は白引きが必要となります。

印刷可能範囲 天地…印刷したい部分の最小径の約70%以内  
(形状により変わる場合があります。)  
左右…段差等がある部分から  
それぞれ2mm程度内側によけた部分



BKSG-35F-WA

### パッド印刷

細かい文字も鮮明に印刷でき、シボ面や凹凸面などのわん曲した部分にも印刷できます。  
4色までの多色印刷も可能です。

おすすめ素材 樹脂 印刷可能範囲 天地…印刷したい部分の最小径の約70%以内  
(形状により変わる場合があります。)  
左右…約40mm  
段差等がある部分からそれぞれ  
5mm程度内側によけた部分



BPA-10F-WBBN

### ワイドパッド印刷

通常のパッド印刷に比べ約1.7倍(※円周に対して)の広範囲に印刷ができます。  
多色(1~6色)印刷による表現も可能です。

おすすめ素材 樹脂 印刷可能範囲 天地…軸径×1.2  
(形状により変わる場合があります。)  
左右…約40mm  
段差等がある部分からそれぞれ  
5mm程度内側によけた部分



BAB-15EF-WPBA

### インクジェット全周印刷

全周に鮮やかなインクジェット印刷ができます。  
広範囲に多くの情報を印刷することができます。

印刷可能範囲 38.3×50mm ※入稿の際はトンボを必ず入れてください。

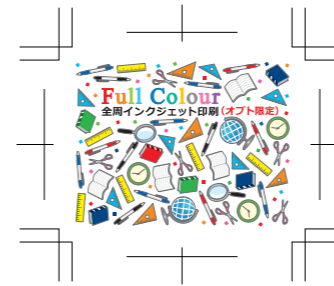

油性ボールペン BOP-20F-WWA

油性ボールペン オプト限定 ご注文: 100本~3000本まで

### HG全周印刷(フルカラー)

鮮やかな高画質フルカラーで全周に印刷ができます。広範囲に多くの情報を印刷する事ができます。  
印刷面は光沢あるきれいな仕上がりになります。

対応商品 BABT-15F、LJU-10、BPA-10F、BKSG-10F、HPA-10R、BKAB-30F・40F、BKAB-40・50、BKSG-30F、LFBK-23、LKFB-60、  
BDGS-60R(内さや)、HDGS-60R(内さや)、

印刷可能範囲 ※BABT-15Fの場合

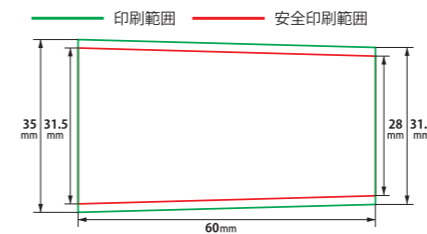

BABT-15F-WBA

ご注文: 3000本~5000本まで

※受注生産のため納期はお問い合わせください。

※CMYKの掛け合わせ印刷となります。特色印刷はできません。

※インクジェット印刷フィルムでの校正になります。その他対応商品の印刷可能範囲につきましては、担当営業へお尋ねください。

### ホログラム箔印刷

見る角度により美しく反射するホログラム箔印刷です。  
従来の箔押しとは異なり、高品質なイメージで繊細な表現も可能です。

おすすめ素材 樹脂 印刷可能範囲 天地…最大12mm\*  
左右…最大35mm\*  
※印刷内容により多少変わります。  
対応商品 担当営業へお尋ねください。



LFSK-14-WBA

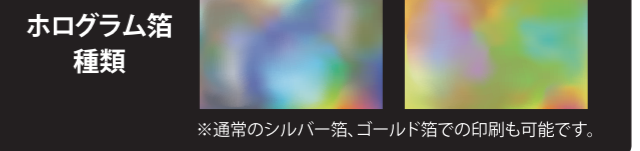

ホログラム箔種類



※通常のシルバー箔、ゴールド箔での印刷も可能です。

### カラ押し・箔押し

カラ押しは文字などを浮き出させたり、へこませたり、立体的な表現ができます。箔押しは金色などのメタリック箔を使用し、金属調の高級感のあるお名入れができます。

おすすめ素材 ポリウレタン(PU)、本革



### レーザー彫刻

レーザー光線により表面を焼くことで彫刻します。  
細かいマークなどもお名入れ可能です。個人名名入れに最適です。

おすすめ素材 塗装金属軸・木軸・本革



バイオマスプラスチック  
オーシャンプラスチック  
抗菌仕様  
フリクション  
ボールペン  
シャープペンシル  
多色ボールペン  
多機能筆記具  
マーカー  
修正用品  
事務用文具  
革小物  
名入れ方法

バイオマスプラスチック  
オーシャンプラスチック  
抗菌仕様  
フリクション  
ボールペン  
シャープペンシル  
多色ボールペン  
多機能筆記具  
マーカー  
修正用品  
事務用文具  
革小物  
名入れ方法

# クリッププレート印刷

## ① リフトクリップ用プレート

リフトクリップに取り付けられるオリジナル「クリッププレート」。  
ロゴやマークの印刷が可能です。

納期・コスト優先【定番型】



〔丸型小〕印刷例

### ■ 使いやすい丸型クリッププレート

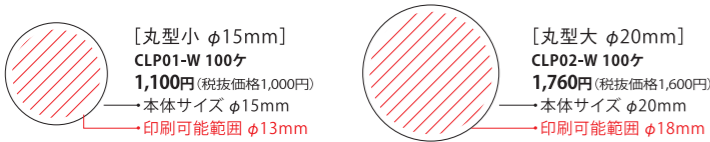

### ■ Tシャツ型クリッププレート



Tシャツ型クリッププレートデザイン例



### 対応商品

パティント、アクロボール2・3・4、アクロボール2+1、アクロボール3+1、2+1ライト、  
オプト、ジュース、フリクションボール2・3スリム・4 (樹脂クリップタイプのみ対応)、ダウンフォース

印刷データに関して：印刷データはお客さまにて作成いただきます。弊社より印刷可能範囲を表示した  
専用テンプレート(イラストレータデータ)をご提供いたします。詳しくは、p.38の「お名入れ原稿に関して」をご覧ください。

## ② 差し込み式プレート

クリップ取付穴の無い下記対応商品に取付可能なクリッププレートです。(下記対応商品専用)

納期・コスト優先【定番型】



|                          |                        |
|--------------------------|------------------------|
| 印刷方法                     | インクジェットフルカラー印刷 ※白印刷も可能 |
| 受注単位                     | 定番型300個～、オリジナル型500個～   |
| クリップ単価<br>※データ設定料、接着費用含む | 別途お見積                  |
| オリジナル型の場合                | 金型作製費 別途お見積            |

詳細につきましては、担当営業へお尋ねください。

◎定番型(丸・楕円) : デザイン可能範囲

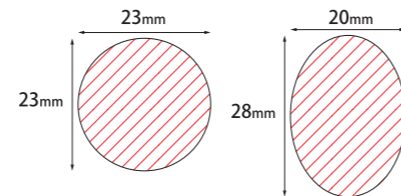

◎定番型(四角)

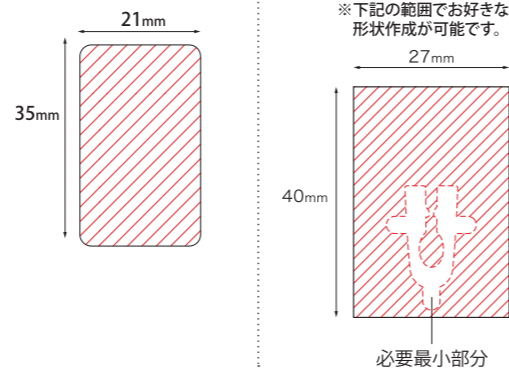

◎オリジナル型  
※下記の範囲でお好きな  
形状作成が可能です。

インパクト抜群!【オリジナル型】



©2017 SHONAN.BM

### 対応商品

アクロボール、レックスグリップ、  
フリクションボールノック、スーパーグリップG、  
スーパーグリップG 2・3・4

印刷について  
◎通常は縁より0.5mm内側に印刷します。  
※全面印刷もできますが、印刷色によっては端面にはみ出る印刷が目立つ場合があります。  
◎フルカラーインクジェット印刷

印刷データに関して：  
印刷データはお客さまにて作成いただきます。弊社より印刷可能範囲を表示した  
専用テンプレート(イラストレータデータ)をご提供いたします。詳しくは、p.38の「お名入れ原稿に関して」をご覧ください。

詳細につきましては、担当営業へお尋ねください。

# 欲しい色がきっとある「エラベルシリーズ」

多彩なボディカラーから選んで、お名入れができる【名入れ専用商品】です。

キャンパスカラーに合わせて  
好きな本体ボディカラーをセレクト!

なめらか油性ボールペン  
**Acroball**  
アクロボール  
油性ボールペン(黒インキ)  
165円(税抜価格150円)

40色



側面: W 36mm × H 5mm (名入れ可能範囲)

クリップ  
プレート  
対応商品  
→P.35

ご注文 | 3,000本～ / 最短納期: 35日～

### ソリッドカラー(不透明) 20色 黒インキ

0.5mm 品番 BAB-15EFNEA-01~20 0.7mm 品番 BAB-15FNEA-01~20



### クリアカラー(半透明) 20色 黒インキ

クリップ部は不透明

0.5mm 品番 BAB-15EFNEA-21~40 0.7mm 品番 BAB-15FNEA-21~40



印刷データに関して：印刷データはお客さまにて作成いただきます。詳しくは、p.38の「お名入れ原稿に関して」をご覧ください。

詳細につきましては、担当営業へお尋ねください。 36

バイオマス  
プラスチック  
オーシャン  
プラスチック  
抗菌仕様  
フリクション  
ボールペン  
シャープペンシル  
多色ボールペン  
多機能筆記具  
マーカー  
修正用品  
事務用文具  
革小物  
PRツール

バイオマス  
プラスチック  
オーシャン  
プラスチック  
抗菌仕様  
フリクション  
ボールペン  
シャープペンシル  
多色ボールペン  
多機能筆記具  
マーカー  
修正用品  
事務用文具  
革小物  
PRツール

## 立体クリップ

オリジナルデザインでインパクトある立体クリップができます。



|                          |                       |
|--------------------------|-----------------------|
| 印刷方法                     | インクジェットフルカラー印刷※白印刷も可能 |
| 受注単位                     | 定番型300個～、オリジナル型500個～  |
| クリップ単価<br>※データ設定料、接着費用含む | 別途お見積                 |
| オリジナル型の場合                | 金型作製費 別途お見積           |

詳細につきましては、担当営業へお尋ねください。

短納期・低予算でインパクトのある名入れができる既存型タイプもあります。

※金型作製費用などが必要ありません。

既存型タイプ(5種類)

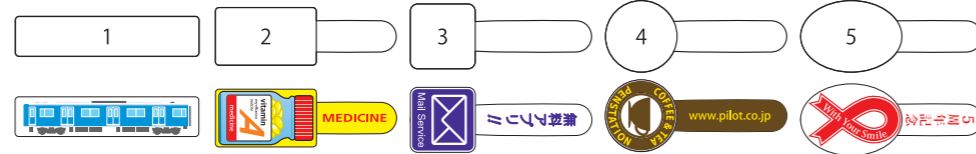

**対応商品** ジュース、オプト、2+1ライト、アクロボール2・3・4、アクロボール2+1・3+1、フリクションボール2・3スリム・4(樹脂クリップタイプのみ対応)

**形状データ・印刷データに関して**：形状データ・印刷データはお客さまにて作成いただきます。平面のイメージで作成していただいたものから立体形状を作製します。既存型タイプにつきましては、弊社より印刷可能範囲を表示した専用テンプレート(イラストレーターデータ)をご提供いたします。詳しくは、p.38の「お名入れ原稿に関して」をご覧ください。

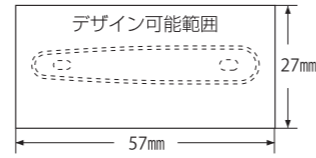

## QRコード印刷

QRコードを携帯電話で読み取ることで、簡単にWebサイトにアクセスすることができるため、一般的なお名入れと比較してPRできる情報量が格段にアップします。

クリップ部に印刷可能



QRコード印刷可能範囲：6.5 × 6.5 mm

**対応商品** パティント

別売クリッププレートに印刷  
+ 取付け



QRコード印刷可能範囲：8.5 × 8.5 mm

**対応商品** ジュース、オプト、アクロボール2+1、アクロボール3+1、2+1ライト、アクロボール2・3・4、ダウンフォース、フリクションボール2・3スリム・4(樹脂クリップタイプのみ対応)

本体に印刷可能



印刷可能範囲 W32mm × H7mm (QRコード印刷可能範囲：7 × 7 mm)

**対応商品** スーパーグリップG、フリクションボールノック、フリクションライト、ジュース、フリクションボール2、アクロボール、フリクションボール3スリムなど

- ※URLの文字数が多い場合、短縮されたURLがQRコードになります。
- ※QRコードのサイズ・位置は固定となり、指定できません。
- ※QRコード以外のお名入れがある場合は別途費用がかかります。
- ※QRコード部分は黒印刷となります。黒以外の色の対応はできませんのでご了承ください。
- ※携帯電話の機種やQRコード読み取りアプリの種類によっては読み取れない場合があります。
- ※QRコード読み取りの可否は必ず現品校正にてご確認ください。
- ※校了納品後の読み取り不良につきましては責任を負いかねますのでご了承ください。
- ※クリッププレートは、別途クリッププレート代、クリップ印刷費、取付工費がかかります。

**印刷データに関して**：印刷データはお客さまにて作成いただきます。詳しくは、p.38の「お名入れ原稿に関して」をご覧ください。

・QRコードは株式会社デンソーウェーブの登録商標です。

## 消しゴムスリーブ印刷

軽くきれいに消せると評判の消しゴム「フォームイレーザ」のスリーブをオリジナル印刷に差し替え、訴求力バツグンのオリジナル消しゴムを作成できます。

**FOAM ERASER** 軽く消せる！良く消える！消しグズがまとまる！

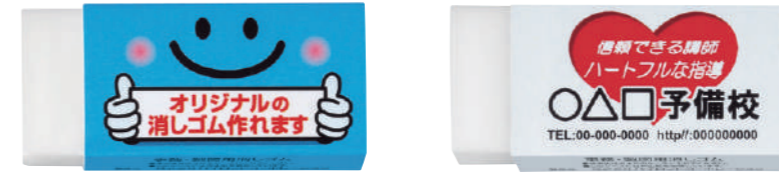

フルカラー対応！  
写真・イラストもOK！  
訴求力バツグンの  
オリジナルグッズに早変わり！



**ご注文** | 1,000個～4,000個程度…スリーブシール巻き/OPP袋入れ  
5,000個～…スリーブ印刷/PP包装(カットテープ付)

**印刷データに関して**：印刷データはお客さまにて作成いただきます。弊社より印刷可能範囲を表示した専用テンプレート(イラストレーターデータ)をご提供いたします。詳しくは、下記の「お名入れ原稿に関して」をご覧ください。

### お名入れ原稿に関して

#### 【版下データで入稿される場合】

**印刷データは、お客様にて作成いただきます。**

- ◎データはAdobe Illustrator(アドビ社製のイラストレーター)でお願いします。  
※ Word データ、Excel データ、jpeg画像などは使用できません。
- ◎CMYKモードで入稿願います。
- ◎不要なデータは削除し、必要なデータのみご用意ください。  
埋込みを行った画像もすべて添付してください。
- ◎写真の解像度は300dpi以上のものをご用意ください。
- ◎透明機能やボカシなどの特殊機能を使用している場合は「分割」や「ラスターライズ」処理を行ってください。
- ◎フォントはすべてアウトラインにしてください。
- ◎指定色がある場合は、DICなどの色番号で指定ください。
- ◎印刷内容確認のため、出力見本を添付してください。  
印刷結果がイメージと異なる場合もありますが、あらかじめご了承ください。
- ◎受け渡しの際のデータ破損などについては、一切の責任を負いかねます。

#### 【清刷・印刷物で入稿される場合】

- ◎高精度で鮮明に印刷されたものをご利用ください。
- ◎版下修正代が別途かかる場合があります。  
※かすれているもの、背景のあるものは使用できません。

#### 【著作権について】

入稿していただいたデータの著作権・肖像権などはお客様に帰属いたします。

#### 【校正・サンプルについて】

校正やサンプルが必要な場合は担当営業にお問い合わせください。

### 事務・製図用 フォームイレーザ

ERFE-S 77円(税抜価格70円)  
ERFE-L 132円(税抜価格120円)

- ◎サイズ：  
ERFE-S 45×19×10.5mm  
ERFE-L 59×23×10.5mm
- ◎素材：PVC(塩ビ)本体白色  
再生紙(スリーブ)
- ◎名入れ：スリーブシール巻き  
スリーブ印刷

### スリーブ印刷展開例



※3面にオリジナル印刷が可能です。

### のりしろ部分